

# SAMUS<sup>®</sup>

---

Instrucțiuni de utilizare

## **ARAGAZ DE UZ CASNIC**



Model: **SM550XXXX**

## DEFECȚIUNI POSIBILE ȘI METODE DE REMEDIERE

Denumirea defecțiunii, manifestare externă, caracteristici suplimentare	Cauza probabilă	Metoda de remediere
Iluminatul cuptorului nu funcționează	Întreruperea alimentării cu energie electrică Bec defect	Verificați sursa de alimentare. Reparați dacă este necesar. Verificați starea becului, în caz de necesitate înlocuiți cu alt bec similar.
Nu funcționează indicatorul stării de pornire	Întreruperea alimentării cu energie electrică * Indicatorul este defect	Verificați sursa de alimentare. Reparați dacă este necesar. Verificați starea indicatorului, în caz de necesitate înlocuiți cu altul similar.
Aprindere electrică nu funcționează	Întreruperea alimentării cu energie electrică * * Generatorul aprinderii electrice este defect	Verificați sursa de alimentare. Reparați dacă este necesar . În cazul defecțiunii înlocuiți cu altul similar.
Nu se aprinde gazul de orificiul arzătorului	Orificiile sunt poluate	Curățați orificiile.
* Nu funcționează dispozitivul de siguranță al arzătorului mesei	Termocuplul este defect Este defectă supapa de siguranță (capacul electromagnetic)	* Înlocuiți termocuplul. * Înlocuiți supapa de siguranță.

\* Reparațiile se efectuează de specialiștii Serviciilor de gaz sau de reprezentanții Centrelor service.

În cazul în care, în ciuda recomandărilor, problema nu a putut fi remediată, contactați serviciul de gaz de la locul dvs. de reședință sau un Centru service.

## OBLIGAȚII DE GARANȚIE

Garanția pentru produs se acordă de către vânzător.

**Company: SC Smart Electro Distribution SRL.**  
**Bucharest, Sector 3, bvd Basarabia, no 256,**  
**Industrial Park Faur, 97A Deposit**

- Nu lăsați pe suprafețele emailat a aragazului lichid vărsat conținând acid (suc de lămâie, oțet, suc de struguri etc.).
- Pentru curățarea și spălarea capacului de sticlă (dacă există), acesta poate fi scos, deschis sau ridicat.
- Nu folosiți pentru curățarea cuptorului abur.

**ATENȚIE! Nu lăsați articolele utilizate pentru îngrijire sau curățare în cuptor sau în camera de uscare.**

**Utilizatorul răspunde pentru starea ireproșabilă a aparatului și întreținerea corectă.**

**Deteriorările cauzate de nerespectarea acestor instrucțiuni nu vor fi recunoscute.**

## RECICLAREA



Dacă decideți că aragazul nu mai este potrivit pentru utilizare, adresați-vă serviciului care se ocupă cu reciclarea. Reciclați produsul în conformitate cu normele în vigoare din țara dumneavoastră.

## CONFORMITATEA CU CERINȚELE DIRECTIVEI ROHS

Componentele acestui dispozitiv îndeplinesc cerințele Directivei Parlamentului European și a Consiliului Europei privind restricționarea utilizării anumitor tipuri de substanțe periculoase în echipamentele electrice și electronice

## REGULILE DE DEPOZITARE

- Înainte de instalare păstrați aragazul în ambalaj original, în spații închise sau în alte încăperi cu ventilație naturală, fără condiții climatice regulate în mod artificial.
- Depozitarea aragazelor în ambalaje trebuie să se facă în cel mult trei niveluri în înălțime.
- Livrarea aragazelor la locul de instalare se face în ambalaj.
- În timpul deplasării nu țineți aragazul de mânerul ușii cuptorului și conducta colectorului.

## ARAGAZ DE UZ CASNIC

### REGULI DE SIGURANȚĂ

**Aragazul respectă următoarele directive ale Comunității Economice Europene:**

- 2014/35/EU Tensiunea joasă cu modificările ulterioare;
- 2014/30/EU cu privire la compatibilitatea electromagnetică cu modificările ulterioare;
- 2016/426/EU cu privire la aparatele consumatoare de combustibili gazoși cu modificările ulterioare.

- Acest aparat trebuie instalat în conformitate cu reglementările în vigoare și trebuie utilizat numai în încăperi bine aerisite. Citiți cu atenție prezentele instrucțiuni înainte de instalare și utilizare.
- Acest aparat este destinat utilizării în interiorul încăperilor. În nici un caz nu utilizați aparatul în aer liber.
- Aragazul trebuie folosit în condiții casnice pentru gătitul și încălzirea hranei în conformitate cu aceste instrucțiuni. Utilizarea aragazului contrar destinației sale, precum și utilizarea industrială, utilizarea aragazului în birouri, companii din domeniul acordării serviciilor, în asistență medicală, educație etc. nu este prevăzută. Producătorul nu este responsabil pentru defectarea aragazului în cazul încălcării dispozițiilor acestui punct al instrucțiunilor.
- Acest model de construcție se referă la echipamentele din clasă 1 (instalare liberă), clasa 2 (dispozitive de încorporat între două unități de bucătărie).
- Îndepărtați ambalajul, elementele de ambalare (pungi de plastic, polistiren, cleme metalice) pot fi periculoase pentru copii, de aceea, aruncați imediat ambalajul sau scoateți-l într-un loc inaccesibil.
- Asigurați-vă că aragazul nu este deteriorat și este complet echipat. Dacă aveți îndoieli, contactați imediat vânzătorul.
- Este interzisă utilizarea prelungitoarelor și adaptoarelor. Lungimea cablului nu trebuie să depășească 1,5 m. Producătorul nu își asumă responsabilitatea pentru incendiile provocate de utilizarea prizelor trifurcate și a prelungitoarelor, precum și a cablului de conectare, a cărui secțiune nu corespunde puterii

consumate de aragaz. La instalare trebuie să verificați conformitatea caracteristicilor rețelei și aragazului. Informațiile necesare sunt conținute într-o masă specială de pe peretele frontal al plăcii.

- Priza și ștecherul trebuie să fie de același tip.
- Aragazul trebuie instalat numai de către personal calificat, în conformitate cu recomandările Producătorului și standardele în vigoare în țara Dvs. Instalarea incorectă poate dăuna oamenilor, animalelor sau bunurilor. În caz de instalare incorectă, Producătorul își declină orice responsabilitate.
- Scoateți întotdeauna ștecherul din priză sau opriți alimentarea cu electricitate de la tabloul Dvs. electric înainte de a spăla sau de a efectua alte operațiuni de întreținere a aragazului.
- Nu trageți de cablu pentru a scoate ștecherul din priză: acest lucru este foarte periculos. Nu strângeți prea tare și nu trageți de cablul de alimentare.
- Verificați periodic starea cablului, iar în cazul depistării unor defecțiuni înlocuiți-l cu un cablu similar.
- Dacă cablul de alimentare este deteriorat, acesta trebuie înlocuit de către producător, serviciul de service sau personal calificat similar pentru a evita pericolul.
- Asigurați-vă că găurile de aerisire și fantele din partea din spate a aragazului nu sunt închise, în caz contrar există pericolul de depășire a temperaturii de lucru a izolației electrice și pericolul de scurtcircuitare.
- Aragazul Dvs. trebuie utilizat numai conform destinației pentru care a fost proiectat. Dacă decideți să folosiți aragazul în alte scopuri (de exemplu, să încălziți încăperea), o faceți pe propriul risc și vă expuneți pericolului. Producătorul nu este răspunzător pentru daunele cauzate de utilizarea necorespunzătoare sau nerezonabilă.
- Nu atingeți aragazul, dacă mâinile sau picioarele dvs. sunt ude sau umede, nu utilizați aragazul când sunteți desculți.
- În conformitate cu cerințele generale ale Serviciului de Pompieri, nu lăsați aragazul nesupravegheat.
- **ATENȚIE! Dacă suprafața arzătorului electric a crăpat, deconectați aragazul de la priză pentru a preveni electrocutarea!**

- Pentru a utiliza eficientă a arzătoarelor mesei alegeți oale cu dimensiunile enumerate mai jos: arzătorul auxiliar - diametrul min 120 - max 160 mm, arzătorul cu acțiune semi-rapidă - diametrul min 180 - max 200 mm, arzătorul rapid - diametrul min 220 - max 240 mm. Regimul de funcționare al arzătoarelor trebuie să fie de așa natură, încât flacăra să nu depășească marginea oalelor, vezi Fig. 13.

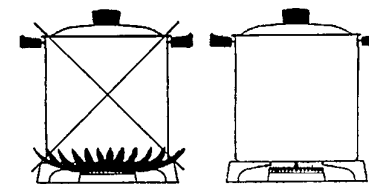

Fig. 13

- Folosind oale cu un diametru mai mare va conduce la defectarea arzătorului mesei. În cazul în care oala depășește marginile blocului pentru gătit există pericolul de supraîncălzire a suprafeței de lucru a mesei și a mobilierului aflat în apropierea aragazului.
- Nu folosiți pentru gătit oale cu fund curbat.

#### În atenția consumatorului!

**Sondajele de opinie a cumpărătorilor au arătat, că atât presiunea în rețea, cât și puterea calorică a gazului în diferite regiuni variază destul de mult, depășind uneori limitele admise. De aceea, toate sfaturile pentru prepararea diferitelor feluri de mâncare în situații neobișnuite au doar un caracter de recomandare. Propria dvs. experiență și evaluarea situației specifice, este posibil, să vă ajută să faceți corectările necesare.**

- Ungerea o dată la doi ani a robinetelor arzătoarelor de către specialiștii Serviciului de gaze va asigura funcționarea corectă a acestora.
- Examinați periodic starea cablului, iar atunci când se constată defecțiuni, aceste trebuie să fie înlocuit de un specialist sau un reprezentant al serviciului service.
- Verificați periodic starea furtunului de gaz, iar atunci când se constată defecțiuni, aceste trebuie să fie înlocuit de un specialist sau un reprezentant al serviciului service
- După expirarea termenului de garanție, dar cel puțin o dată în doi ani, asigurați efectuarea inspecției tehnice de către un reprezentant al serviciului de gaze sau al unui centru de service.

#### Recomandări pentru întreținerea aragazului.

- Impuritățile grilajului mesei, a separatorului arzătoarelor pot fi îndepărtate cu ajutorul unor substanțe pentru curățarea articolelor din metal. Canale de ardere a separatorului arzătoarelor trebuie să fie periate.
- Nu vă recomandăm să utilizați detergenți cu proprietăți abrazive.
- Nu vă recomandăm să radeți suprafața obiectului metalic emailat pentru a preveni deteriorarea stratului de email.
- Este posibilă deteriorarea ireversibilă a stratului de acoperire a pieselor care intră în contact direct cu flacăra în timpul funcționării (capacele arzătoarelor, ochiul, grilajul mesei).
- Suprafața interioară a cuptorului și suprafețele exterioare a aragazului trebuie curățate cu o cârpă umedă cu soluție de săpun sau soda și trebuie șterse până la uscare.

- Este posibilă deteriorarea ireversibilă a stratului de acoperire a pieselor care vin în contact direct cu flacăra în timpul funcționării (capacul arzătoarelor, grilajul mesei).
- Suprafața interioară a cuptorului și suprafețele exterioare a aragazului trebuie spălate cu o cârpă umedă cu soluție de săpun sau sodă și trebuie șterse până la uscare.
- **Este interzisă curățarea aragazului de abur.**
- Nu lăsați pe suprafețele emailate ale aragazului lichid vărsat, care conține acizi (suc de lămâie, oțet, suc de struguri, etc.).
- Pentru curățare și spălare puteți scoate, deschide și ridica capacul de sticlă.
- **ATENȚIE! Nu lăsați articolele utilizate pentru îngrijire sau curățare în cuptor sau în camera de uscare.**
- Utilizatorul răspunde pentru starea ireproșabilă a aparatului și întreținerea corectă.
- Mutarea aragazului se efectuează cu ușa deschisă, ținându-se de partea superioară a cuptorului.

## RECOMANDĂRI GENERALE PENTRU PREPARAREA BUCATELOR

- Coacere sau prăjirea se recomandă să se facă pe tava așezată în glisierile cuptorului pe al treilea raft (numărând de sus). În același scop utilizați și grătarul cuptorului, așezându-l în mod similar în glisierile cuptorului, iar deasupra așezați formele pentru gătit.
- În cazul în care produsul arde puternic din partea de sus, iar din partea de jos nu se coace, se recomandă să-l mutați cu un nivel mai jos sau să reduceți temperatura.
- Coacerea și prăjirea se face în cuptorul încălzit la temperatura maximă timp de 20-25 de minute.
- Coacerea produselor din aluat trebuie efectuată pe tava așezată pe raftul al treilea (numărând de sus), la o temperatură de 180-200°C
- Prăjitul cărții, cărnii de pasăre se va efectua pe raftul 3 sau 4 (numărând de sus), la o temperatură de 220-250° C (după cum se specifică în rețetă).
- În cazul utilizării grill-ului (cu gaz sau electric), așezați grilajul pe nivelele superioare, iar tava pentru colectarea grasimilor așezați-o la nivelul de jos.
- În cazul preparării la grill a cărnii, peștelui, cărnii de pasăre și a legumelor, acestea se rumenesc rapid, se formează o crustă crocantă și produsul nu se usucă.
- Pentru preparare grill puteți utiliza rotisorul (vezi Figura 10 ), tava sau grilajul. În timpul preparării așezați tava sau grilajul la nivelul 3-4 de sus, în funcție de cantitatea de specialități preparate. Așezați produsele pe întreaga suprafață a tăvii sau grilajului, astfel încât zona lor să coincidă cu zona elementului de încălzire. În cazul utilizării grilajului nu uitați să așezați în partea de jos tava pentru a colecta grăsimea.
- **Pentru a preveni incendiile, nu gatiți pe grill produse care nu sunt potrivite pentru asta. Puteți găti la grill produse care rezistă la temperaturi ridicate.**
- Pentru a verifica dacă mâncarea este gata preparată nu scoateți tava sau grilajul mai mult de jumătate pentru a preveni răsturnarea.
- Cuptorul electric cu încălzire de convecție este multifuncțional și permite extinderea semnificativă a felurilor de bucate preparate.

- **Arzătorul (ochiul) deteriorat al aragazului nu mai poate fi reparat!**
- Nu permiteți copiilor și persoanelor care nu sunt familiarizate cu prezentele instrucțiuni să utilizeze aragazul în lipsa Dvs.
- **Avertizare pentru cuptoarele electrice: în timpul funcționării grill-ului sau cuptorului piesele acestuia se pot încălzi foarte tare. Nu permiteți copiilor să se apropie de cuptor.**
- Pentru evitarea supraîncălzirii ușii cuptorului, vă recomandăm, să setați temperatura termoregulatorului grill-ului termoelectric nu mai mare de 200°C.
- Aparatul nu este destinat utilizării de către persoane (inclusiv copii) cu dizabilități fizice, psihice sau mentale sau lipsiți de experiență sau cunoștințe, dacă nu sunt supravegheați sau nu au fost instruiți cu privire la utilizarea aparatului de către persoana responsabilă de siguranța acestora.
- Copiii trebuie supravegheați pentru a preveni joaca cu aparatul.
- Aparatul devine extrem de fierbinte în timpul utilizării. Nu atingeți elementele de încălzire din interiorul cuptorului.
- **Atenție! Piesele accesibile se pot încălzi în timpul utilizării. Nu permiteți copiilor să se apropie de aparat.**
- Nu schimbați construcția aragazului și preveniți intervenția persoanelor care nu sunt autorizate de producător pentru efectuarea reparației de garanție.
- Atunci când utilizați aparate electrice mici de bucătărie lângă aragaz, asigurați-vă că cablurile lor de alimentare nu ating piese fierbinți ale aparatului.
- Deconectați aragazul de la priză atunci când plecați pentru o perioadă îndelungată de timp. Blocați alimentarea cu gaz.
- Nu utilizați lichide inflamabile (alcool, benzină etc.) lângă echipamentul aflat în funcțiune.
- Nu așezați pe aragaz vase cu fundul neregulat sau deformat. Încercați să aranjați vasele astfel încât mânerul să nu se supraîncălzească și să fie imposibil să răsturnați vasele prin atingerea accidentală a mânerelor.
- Dacă aragazul nu este utilizat, verificați dacă butoanele de comandă de pe panou se află în poziție „închis”.

- Nu lăsați copiii să se apropie de aragaz atunci când utilizați cuptorul. Unele părți ale aragazului rămân fierbinți un timp îndelungat după oprire. Aveți grijă să nu atingeți aragazul: așteptați până se răcește complet.
- **AVERTISMENT.** Aparatul și componentele sale se încălzesc în timpul funcționării. Evitați în orice mod posibil să atingeți elementele încălzite. Nu lăsați copii cu vârsta sub 8 ani să se apropie de aparat.
- Nu instalați aparatul în spatele unor uși decorative, pentru a evita supraîncălzirea.
- **AVERTISMENT:** Gătirea pe arzător (ochi) fără supravegherea personalului de întreținere utilizând ulei sau grăsime poate fi periculos și poate deveni cauza incendiu.
- **NICIODATĂ** nu încercați să stingeți focul cu apă. Deconectați aparatul, iar apoi acoperiți flacăra cu un capac sau o pătură antifoc.
- **ATENȚIE:** Procesul de gătit nu trebuie să se desfășoare fără supraveghere. Supravegheați continuu procesul scurt de gătit.
- **AVERTISMENT.** Risc de incendiu, nu depozitați obiecte pe suprafețele de gătit.
- **ATENȚIE!** Utilizarea aparatului de gătit cu gaz duce la creșterea temperaturii, formarea umidității și produselor de combustie în încăperea în care este instalat aragazul. De aceea în încăperea bucătăriei trebuie să se asigure o ventilație suficientă, în special în timpul funcționării aparatului: orificiile de ventilație naturală trebuie să fie deschise sau instalați un dispozitiv de ventilare mecanică (ventilație mecanică).
- Dacă dispozitivul este folosit intens și timp îndelungat, poate fi necesară o ventilație suplimentară, de exemplu, prin deschiderea geamului și ventilație eficientă sau creșterea puterii dispozitivului mecanic de ventilație.
- **ATENȚIE!** Acest aparat este destinat numai gătitului. Aparatul nu trebuie utilizat în alte scopuri, de exemplu, pentru încălzirea încăperii.
- **Avertisment:**
  - Nu așezați niciodată vase fierbinți și materiale inflamabile în

4. Faceți click pe cele două butoane de pe partea superioară a cadrului și îl scoateți.

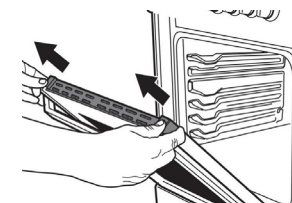

5. Scoateți sticla și o curățați cu ajutorul unui burete moale (fără aplicarea abrazivelor de curățare sau a racletelor metalice pentru a evita deteriorarea suprafeței acesteia). După - ștergeți această suprafață cu o cârpă moale.

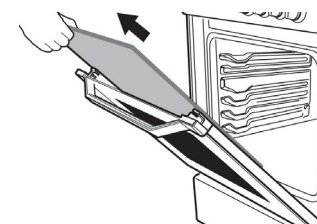

6. Montați sticla la loc.  
**Atenție! Nu folosiți cuptorul cu sticla îndepărtată!**
7. Instalați cadrul ușii: click-ul vă va indica că aceasta a revenit la poziția inițială.
8. Deschideți complet ușa.
9. Închideți clemele.

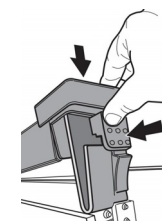

10. Închideți complet ușa. Cuptorul este gata spre utilizare.

*Datorită îmbunătățirii constante a aragazului, întreprinderea își rezervă dreptul să facă unele modificări minore de construcție, care nu afectează însă în mod negativ proprietățile de consuma a produsului.*

## ÎNTREȚINEREA ȘI ASISTENȚA

**ATENȚIE!** Înainte de a curăța sau de a efectua orice alte operațiuni de întreținere a aragazului, deconectați-l de la rețeaua de energie electrică.

- Înainte de utilizare îndepărtați amortizoarele din polietilenă și folia protectoare care protejează stratul decorativ a pieselor în timpul transportului.
- După cumpărare spălați cuptorul și tot set (grilajul, tava - dacă există) cu apă caldă cu săpun, uscați-l și încălziți-l timp de 30 min la temperatura maximă.
- La prima pornire se poate elimina un miros neplăcut din cauza arderii diferitelor uleiuri cu care au fost unse piesele cuptorului, precum și materiale de izolare termică.
- Nu vă recomandăm să utilizați detergenți cu proprietăți abrazive.

## Secția (compartimentul) administrativă

- Aragazul cu compartiment administrativ se execută în două versiuni: cu ușă cu balamale și cu sertar.
- Pentru a deschide ușa, ridicați-o puțin în sus (mișcarea 1), ținându-o de adâncitura special proiectată din partea inferioară și înclinându-o spre dvs. (mișcarea 2). A se vedea Fig. 12



Figura 12.



Figura 13

- În Figura 13 se prezintă scoaterea sertarului (mișcarea 1)
- Aragazul poate fi realizat fără compartiment economic, cu o placă de închidere.

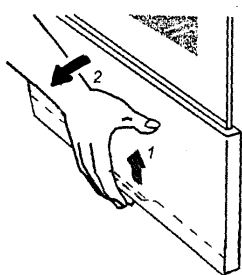
## Demontarea și instalarea ușii cuptorului (în funcție de prezența unei ușii de tip demontabil a cuptorului)

1. Deschideți ușa.
2. Rotiți clema pentru balamalele ușii în direcție inversă completă.

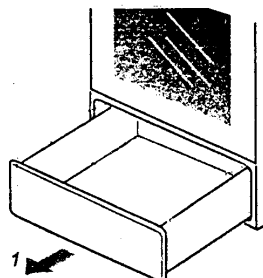
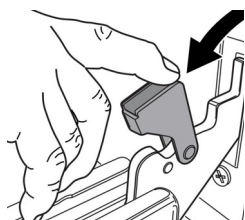

3. Închideți ușa până la blocarea clemei (ușa rămâne deschisă până la aproximativ 40°).

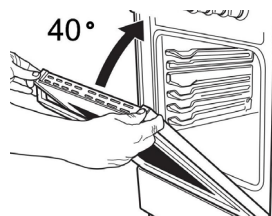

Încăperea / secția administrativă.

- Nu lăsați niciodată arzătoarele de gaz în funcțiune cu vase goale sau neutilizate, deoarece vasele se încălzesc rapid și asta poate cauza deteriorarea echipamentelor.
- Unele modele sunt prevăzute cu un capac de sticlă.
- Pentru a evita crăparea sticlei este interzisă:
  - aprinderea arzătorului (ochiului), a zonei de gătit electrice cu capacul închis,
  - coborârea capacului când arzătorul arde sau atunci când arzătoarele, zona de găti, nu s-au răcit suficient.
- Înainte de a deschide capacul, îndepărtați impuritățile lichide de de capac.
- Înainte de a închide capacul, elementele de încălzire ale „mesei” trebuie să se răcească.
- Când utilizați aragazul (arzătorul mesei sau cuptorul / grill-ul), țineți capacul de sticlă în poziție deschisă.



- Utilizarea unui aragaz necesită un curent continuu de aer. Instalând aragazul, respectați cu strictețe instrucțiunile prezentate în secțiunea „Instrucțiuni de instalare” din acest manual.
- În cazul apariției unei situații neobișnuite, deconectați aragazul de la priză și contactați serviciul de gaze de la locul de reședință.



**ATENȚIE!** Pentru a preveni răsturnarea aragazului, instalați mijloace de creștere a stabilității. Consultați instrucțiunile de instalare.

- **AVERTISMENT:** Utilizați numai dispozitivele de siguranță ale arzătorului, proiectate de către producătorul acestui aparat de uz casnic sau specificate de către producător în instrucțiunile de utilizare, după caz, sau utilizați dispozitivele de siguranță prevăzute la arzător. Utilizarea altor dispozitive poate provoca accidente.
- Pentru asigurarea funcționării eficiente și sigure a echipa-

mentului, vă recomandăm:

- nu folosiți serviciile persoanelor care nu sunt autorizate de către producător;
- în timpul utilizării solicitați utilizarea pieselor de schimb originale.
- Nu utilizați remedii de curățat abrazive cu granulație mare sau obiecte metalice ascuțite pentru a curăța sticla ușii (cuptorului), pentru că acestea pot zgâria suprafața și pot deteriora sticla.
- Nu curățați cuptorul utilizând abur.
- Aburul fierbinte poate ieși prin ușa deschisă a aparatului. Deschideți cu grijă ușa aparatului.
- Folosirea apei în cuptor poate conduce la formarea vaporilor fierbinți de apă. Nu turnați apă în cuptorul fierbinte.
- Vesela și accesoriile din cuptor sunt foarte fierbinți. Pentru a le scoate, folosiți întotdeauna accesorii de prindere.
- Nu utilizați foc deschis pentru a verifica scurgerile de gaze.
- Nu încălziți la foc deschis lacuri, vopsele și alte produse chimice de uz casnic.
- Niciodată nu așezați pe un arzător de lucru (ochi) vase goale.
- Vaporii de alcool dintr-un cuptor fierbinte se pot aprinde. Nu gătiți bucate în care sunt folosite băuturi cu conținut ridicat de alcool. Adăugați în mâncare numai o cantitate mică de băuturi cu conținut ridicat de alcool. Deschideți cu grijă ușa cuptorului.
- Nu acoperi cuptorul cu foiță de aluminiu, nu așezați tăvile de coacere și alte vesele în partea inferioară a camerei. Acest lucru împiedică circulația aerului, buna gătire a bucatelor și poate deteriora email cuptorului.
- Dacă ați simțit miros de gaz în cameră:
  - închideți alimentarea cu gaz folosind supapa de la coloana de gaze sau butelie;
  - stingeți orice foc, inclusiv articolele de tutun;
  - nu porniți și nu opriți aparatele electrice și iluminatul;
  - aerisiți bine încăperea (deschideți geamurile);
  - contactați imediat un centru service sau întreprinderea de alimentare cu gaze.

## Modificarea ghidajelor tăvii de copt (în funcție de disponibilitate):

1. Trageți partea frontală a ghidajului tăvii de copt în fața opusă peretelui lateral.

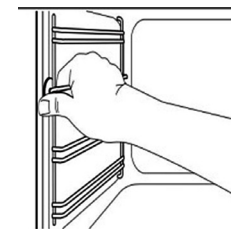

2. Trageți partea din spate a ghidajului tăvii de copt din peretele lateral și îl scoateți.

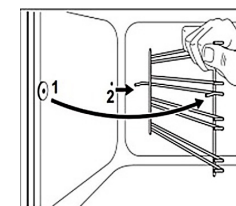

3. Pentru instalarea ghidajului tăvii de copt - urmați acești pași în ordine inversă.

## Pornirea timerului

Pentru a activa timerul (dacă există), rotiți butonul corespunzător în sensul de rotație al acelor de ceasornic și setați valoarea de timp dorită peste care se va declanșa soneria.

La instalarea timpului de funcționare de până la 10 minute, trebuie să rotiți butonul până la mențiunea „60”, după care să reveniți la timpul setat.

## Dispozitivul de iluminat

**Atenție! Pentru a preveni riscul de electrocutare, înainte de înlocuirea becului asigurați-vă că aparatul este oprit.**

- Pentru observarea vizuală a coacerii și frigerii în cuptor utilizați dispozitivul de iluminat (dacă există).
- Pentru cuptorul electric pornirea și oprirea iluminării cuptorului se face cu ajutorul butonului comutatorului de putere, situat pe panoul de comandă.
- Pentru cuptorul cu gaz - cu ajutorul butonului cu simbolul  - „iluminare“.

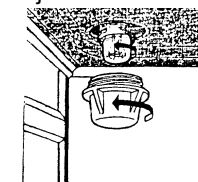







Fig. 11

- Pentru înlocuirea becului dispozitivul de iluminat, deconectați aragazul de la priză și scoateți capacul din sticlă rotindu-l în sens contrar acelor de ceasornic (fig. 11). După înlocuirea becului așezați la loc capacul de sticlă.



	Regimul de aer fierbinte. Coacerea simultană, prăjirea și uscarea produselor la 2 nivele. Setați temperatura la 20-40°C mai mică, decât pentru regimul de încălzire superioară și inferioară.
	Grill cu roțișor. Se recomandă utilizarea acestui regim pentru gătitul păsărilor la roțișor, pentru rumenirea produselor, prepararea produselor coapte, feliilor subțiri de carne, file de pește, sandwich-uri și legume.
	Grill. Modul este recomandat pentru vărsarea vesela, caserole de gătit, bucăți subțiri de carne, fileuri de pește, sandwich-uri și legume.
	Turbo-grill. Grill cu circulația forțată a aerului, pentru a obține hrană rumenită uniform și formarea unei cruste. Regimul este recomandat pentru gătit bucăți mari de carne, păsări întregi, precum și pentru coacere și prăjire.
	Turbo-grill. Grill cu circulație forțată a aerului, care permite obținerea unei rumenări uniforme a alimentelor și a formării crustelor crocante. Regimul este recomandat pentru a găti bucăți mari de carne, păsări în întregime, precum și pentru coacere și prăjire.

### Instalarea roțișorului în cuptor

Rotisor trebuie să fie instalat în cuplajul motorului și pe suport vezi. Fig. 10. În timpul preparării mânerul roțișorului trebuie să fie scos.

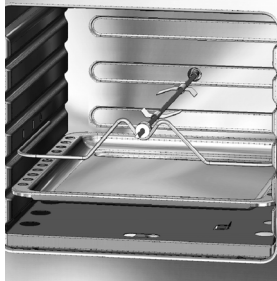

Fig. 10

### Accesoriile cuptorului.

Accesoriile cuptorului: grilaj și tava de copt sau prăjit, precum și sprijinul roțișorului - pentru modelele cu roțișor.

Toate aceste elemente au posibilitatea de a fi montate direct în glisierile cuptorului vezi Fig. 8, poz. 4, 5, 13.

În timpul întoarcerii tava poate fi așezată direct pe grilaj și într-o astfel de poziție se va efectua mai bine coacerea, deoarece aerul cald are posibilitate să circule.

Este posibilă și instalarea simultană a grilajului cuptorului și a tavei direct dedesubt pentru a colecta grăsimea sau pentru adăugarea apei pentru îndepărtarea uscăciunii bacatelor.

În cazul utilizării roțișorului așezați tava în glisierile cuptorului pentru colectarea grăsimii, vezi. Fig. 10.

Sarcina maximă pe tavă sau grătar nu trebuie să depășească 3 kg.

- Utilizați pentru coacere hârtie de dimensiune potrivită, care nu trebuie să depășească marginile accesoriilor. Din cauza curentului de aer care intră în cuptor la deschiderea ușii, hârția de coacere se poate ridica, poate atinge elementul de încălzire și se poate aprinde.
- Nu așezați aparatul în apropierea surselor puternice de căldură, de exemplu, sobe cu combustibil solid, deoarece temperaturile ridicate pot deteriora aparatul.
- Nu uscați rufe deasupra aparatului.

## INSTRUCȚIUNI DE INSTALARE INSTALAREA

Această secțiune conține instrucțiuni pentru instalarea și întreținerea aragazului și este destinată instalatorilor calificați care instalează aragazul.

**Înainte de efectuarea oricăror lucrări de reglare sau întreținere, deconectați aragazul de la rețeaua electrică de alimentare.**

### Amplasarea

- Încăperea bucătăriei trebuie să fie uscată și bine ventilată, să aibă o ventilație eficientă și funcțională, în conformitate cu normele și reglementările în vigoare.
- Încăperea trebuie să aibă un sistem de ventilație care să elimine produsele de combustie, care apar în timpul funcționării aragazului. Aceasta poate fi o ventilație naturală sau una forțată, vezi Fig. 1.
- Pentru arderea completă a gazului, aflulxul de aer curat în încăpere trebuie să fie de cel puțin 10 m<sup>3</sup> / oră pentru un kilowatt putere arzător. Aerul poate veni direct de afară printr-un canal cu un diametru de cel puțin 200 cm<sup>2</sup> vezi Fig. 2 sau din încăperile adiacente echipate cu conducte de ventilație care ies afară, vezi Fig. 3.



Figura 1. Ventilație directă

Figura 2. Exemplu de aprovizionare cu aer

Fig 3. Asigurarea crăpăturii între ușă și prag pentru intrarea liberă a aerului

## Instalarea aragazului:

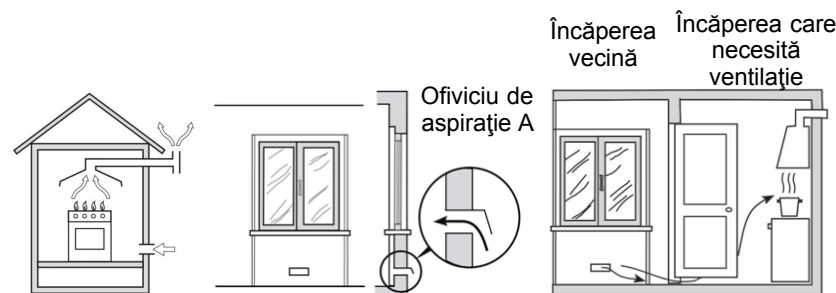
- Dacă aragazul funcționează mult timp, va fi necesară o ventilare suplimentară: o fereastră deschisă sau un aparat de aer condiționat.
- Amplasarea aragazului între mobilier este prezentată în Fig. 4

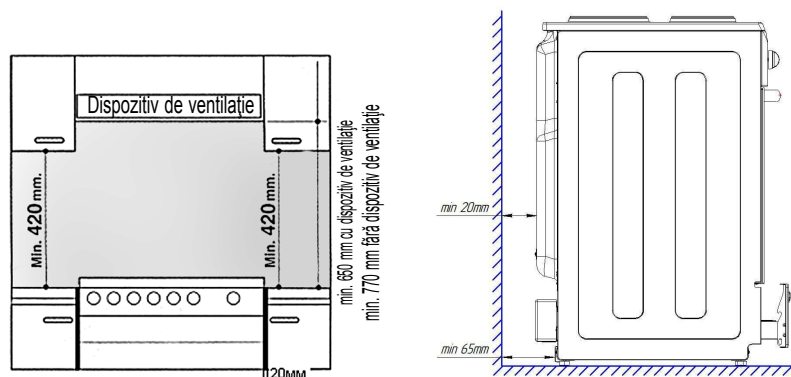

Fig. 4

- Aragazul poate fi montat numai până la înălțimea suprafeței de lucru a mobilei, adică la aproximativ 850 mm de podea.
- Părțile mobilierului din imediata vecinătate trebuie să fie rezistente la căldură, capabile să reziste la temperatura de 100 - 120°C.
- Distanța dintre mobilier până la pereții laterali ai aragazului trebuie să fie de cel puțin 20 mm.
- Distanța de la grilajul aragazului până la dispozitivul de ventilație trebuie să fie de 650-700 mm (vezi instrucțiunile pentru dispozitivul de ventilație (extracție)).
- Dacă mobilierul de bucătărie este fabricat din materiale ușor inflamabile, distanța minimă dintre aragaz și mobilierul de bucătărie trebuie să fie de cel puțin 700 mm.
- Distanța minimă de la aragaz până la mobilier, a cărui înălțime este mai mare decât înălțimea aragazului, este de 200 mm.
- Aragazul trebuie instalat pe o podea tare și netedă, fără denivelări, fără a utiliza suporturi. Pentru alinierea aragazului în plan orizontal, utilizați piciorușele reglabile.
- Dacă aragazul este înzestrat cu grill cu gaz, atunci când se instalează între mobilă conform Figurii 4, aragazul trebuie scos din mobilier cu 30-40 mm, pentru a evita supraîncălzirea mobilierului.

Pentru a preveni supraîncălzirea peretelui din spate al mobilei, se recomandă lipirea distanțelor de oprire cu bandă adezivă pe ambele fețe la punctele de fixare de pe spațele plăcii, conform schemei (limitatoarele sunt incluse în kit, nu pentru toate versiunile). Instalarea limitatorului va asigura un spațiu garantat între spațele plăcii și mobilierul.

control. În acest caz va funcționa și iluminarea cuptorului și rotișorul.

**Rețineți:** În timpul funcționării grill-ului ușa cuptorului trebuie să fie deschisă, iar între peretele frontal și ușă trebuie așezat ecranul de protecție.

**Atenție!** În timpul funcționării grill-ului temperatura se ridică foarte mult. Nu permiteți copiilor să se apropie.

**Rețineți:** arzătorul grill-ului cu gaz funcționează la capacitatea nominală și nu are o poziție de „flacără minimă“. Aveți grijă!

## Cuptorul electric cu diferite funcții

Comanda cuptorului electric o efectuează regulatorul de temperatură și comutatorul de putere.

Pentru a porni cuptorul electric, răsuciți mai întâi termostatul în sensul de rotație al acelor de ceasornic și setați temperatura dorită. Apoi cu ajutorul butonului comutatorului de putere prin rotire în sensul de rotație contrar acelor de ceasornic selectați funcțiile de care aveți nevoie: porniți elementul de încălzire superior, inferior, ambele elemente de încălzire sau selectați alt regim cu care este înzestrat cuptorul dvs.

Butonul sensorului-releu de temperatură nu are rotație circulară.

Concomitent cu elementele de încălzire se declanșează și iluminarea (este aprinsă pe tot parcursul funcționării cuptorului electric) și lumina de control a cuptorului electric (se stinge atunci când elementul de încălzire atinge temperatura selectată).

**Atenție:** În timpul funcționării, cuptorul se încălzește, evitați să atingeți elementele de încălzire ale cuptorului.

**Atenție:** părțile accesibile ale aragazului în timpul utilizării pot deveni fierbinți. Țineți la distanță copiii mici.

## Regimul de funcționare a cuptorului electric (în cazul cuptorului dvs. unele funcții pot lipsi)

Desemnarea pe panoul de control	Descrierea regimului
	Decongelarea alimentelor congelate la temperatura camerei.
	Încălzire superioară și inferioară. Gătirea obișnuită. Coacerea și prăjirea alimentelor pe un singur nivel al cuptorului.
	Încălzire superioară. Rumenirea felurilor de mâncare, prepararea sandwich-urilor și coacerea legumelor.
	Încălzire inferioară. Coacerea prăjiturilor cu o bază crocantă și conservarea produselor
	Regimul de convecție. Acest regim vă permite să gătiți simultan diferite feluri de mâncare, care necesită aceeași temperatură de gătit la mai mult de un nivel și fără întrepătrunderea mirosurilor.
	Decongelarea cu aer cald a produselor congelate. Puteți utiliza aceste regim și pentru uscarea ciupercilor, legumelor și fructelor.
	Decongelarea cu aer cald a produselor congelate. Puteți utiliza aceste regim și pentru uscarea ciupercilor, legumelor și fructelor.

## Cuptor cu gaz cu grill cu gaz și rotișor

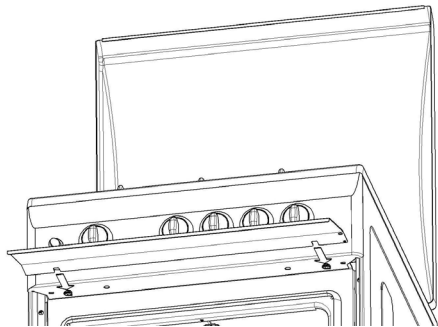

**Ecranul de protecție trebuie să fie fixat pe șaibe în partea de jos a panoului de control.**

Rețineți: În timpul funcționării grill-ului cu gaz ușa cuptorului trebuie să fie deschisă, iar între peretele frontal și ușă trebuie așezat ecranul de protecție.

- pornirea arzătorului cu gaz al cuptorului și a grill-ului cu gaz cu sistem de control al gazului

Comanda arzătorului cu gaz al cuptorului și controlul grill-ului cu gaz se efectuează cu unul și același buton al robinetului.

Pentru a aprinde arzătorul cuptorului, apropiați un băț de chibrit aprins de gaura de

aprindere (Figura 8) sau activați butonul electric de aprindere  pentru arzătoarele cu aprindere electrică a cuptorului, apăsați și rotiți butonul corespunzător al robinetului

în poziția „maxim” - , rotind butonul în sensul de rotație contrar acelor de ceasornic. Asigurați-vă vizual că arzătorul cuptorului s-a aprins.

După aprindere țineți apăsat butonul de aprindere timp de cel puțin 10 secunde pentru încălzirea sensorului dispozitivului.

**ATENȚIE!** În cazul în care arzătorul nu s-a aprins după 10 secunde, nu mai încercați să porniți acest dispozitiv, iar înainte de fiecare încercare de aprindere deschideți ușa cuptorului și repeați încercarea peste cel puțin 1 minut.

Pentru a aprinde arzătorul grill-ului cu gaz apropiați un băț de chibrit aprins de ar-

zătorul grill-ului sau porniți butonul de aprindere electrică  pentru arăgazele cu aprindere electrică a grill-ului, apăsați și rotiți butonul în sensul de rotație al acelor de

ceasornic până la capăt în poziția  - grill cu gaz. Asigurați-vă vizual că arzătorul grill-ului s-a aprins.

După aprindere țineți apăsat butonul de aprindere timp de cel puțin 10 secunde pentru încălzirea sensorului dispozitivului.

**ATENȚIE!** În cazul în care arzătorul nu s-a aprins după 10 secunde, nu mai încercați să porniți acest dispozitiv, iar înainte de fiecare încercare de aprindere deschideți ușa cuptorului și repeați încercarea peste cel puțin 1 minut.

Funcționarea simultană a cuptorului și a grill-ului cu gaz nu este posibilă.

Pentru pornirea rotișorului apăsați butonul corespunzător  de pe panoul de

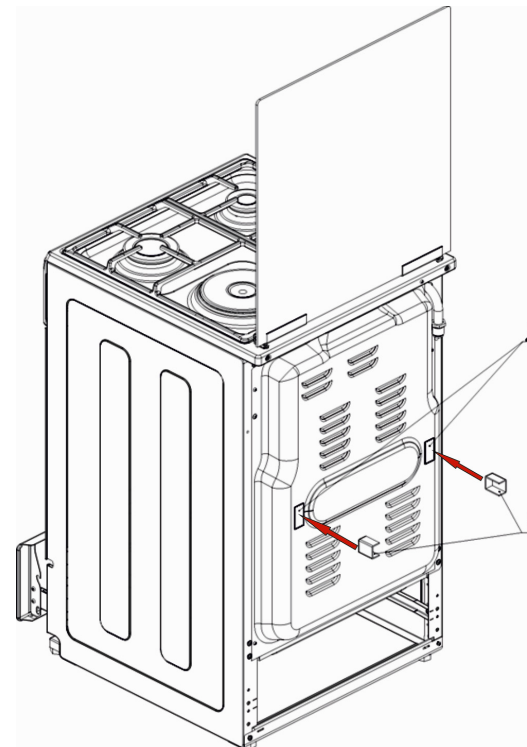

1. Limitatorul
2. Locul de montare

### Suport / consolă de reazem împotriva răsturnării (pentru aragazele cu cuptor electric).



**Suport /consolă de reazem**



**ATENȚIE!** Pentru a preveni răsturnarea aparatului, instalați mijloace pentru creșterea stabilității. Consultați instrucțiunile de instalare.

- Pentru o siguranță suplimentară și pentru a împiedica răsturnarea aragazului, acesta trebuie fixat pe podeaua camerei cu un suport de siguranță.
- Ordinea instalării suportului:
  - instalați aragazul la locul de funcționare, marcați pe podea linia peretelui frontal și lățimea, așa cum se arată în Figura 5;
  - puneți aragazul deoparte, marcați și trageți cu precizie axa mediană, pe care se pune dimensiunea de 477 mm;
  - pe suport se face un marcaj pe podea sub gaura de fixare;
  - dacă podeaua este din lemn, faceți o gaură cu diametrul de 3 mm. În alte cazuri, fixarea se face cu un șurub cu auto-filetare și cu un diblu cu diametrul adecvat (care nu este inclus în setul livrat);

- instalați și fixați suportul cu un șurub;
- așezați aragazul la loc, împingându-l până la capăt.

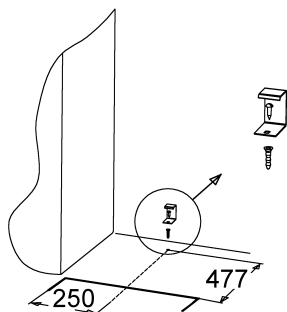

Fig. 5

### Conectarea aragazului la conducta de gaz:

#### Atenție!

Înainte de conectare, verificați dacă condițiile locale de racordare (tipul de gaz și presiunea gazului) corespund parametrilor aparatului, care sunt prezentați pe plăcuța de identificare, care este situată pe peretele lateral al aragazului și este vizibilă atunci când ușa este deschisă, precum și în prezentul manual.

Aragazul trebuie conectat numai de către un specialist special autorizat în acest sens.

Utilizați furtunuri de gaz, țevi, garnituri de etanșare și alte componente care respectă standardul național. Pentru toate tipurile de filet, lungimea utilă a filetului trebuie să corespundă valorilor specificate în EN 10226-1:2004 sau EN 10226-2:2005.

- Pentru conectare la conducta de gaz, aragazul are filet G 1/2" și este echipat cu garnituri și un filtru (fileu). Filtrul (fileul) este amplasat între garnituri. Conectarea se face prin țevi și piese suplimentare care corespund standardelor naționale.
- Lungimea conductei de gaz pentru conectare nu trebuie să depășească 2000 mm.
- Când conectați aragazul la o butelie cu gaz lichefiat, reglați presiunea în conformitate cu reglementările de siguranță în vigoare.

#### Atenție!

Pentru funcționarea în siguranță a aparatului, asigurați-vă că presiunea gazului și setările aragazului corespund datelor indicate în plăcuța cu date tehnice.

Conectarea cu furtun de gaz se efectuează cu ajutorul unui ștuț.

- Ø 8 mm - pentru gaz lichefiat
- Ø 13 mm - pentru gazele naturale

În același timp îndepliniți următoarele cerințe:

- Furtunul de-a lungul întregii lungimi nu trebuie să atingă părțile aragazului, a căror temperatură depășește 50°C.
- Lungimea furtunului trebuie să fie de cel puțin 1500 mm
- Furtunul nu trebuie să fie întins sau răsucit, nu trebuie să fie îndoit sau să aibă crăpături
- Furtunul nu trebuie să fie strâns de nimic și nu trebuie să atingă părțile mobile și obiectele care au muchii ascuțite
- Furtunul trebuie să fie accesibil pe toată lungimea sa pentru verificare și controlul stării sale

După aprindere continuați să țineți apăsat butonul timp de cel puțin 10 secunde înainte de declanșarea dispozitivului.

**Atenție! Dacă flacăra se va stinge, opriți arzătorul și repetați aprinderea peste cel puțin 1 minut.**

Pornirea și oprirea iluminatului cuptorului (în caz că este disponibil) se face cu buto-

nul , situat pe panoul de control.

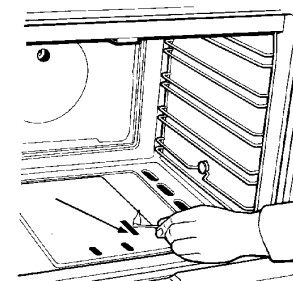

Fig. 9

### Cuptorul cu gaz cu element de încălzire electrică-grill și rotisor

- pornirea arzătorului cu gaz a cuptorului cu element de încălzire electrică-grill, sistem automat de aprindere electrică și sistem de control al gazului

Apăsați și rotiți în sens contrar acelor de ceasornic butonul arzătorului corespunzător



al cuptorului, așezați butonul în poziția  „flăcără maximă” și țineți apăsat până la aprinderea arzătorului. După aprinderea arzătorului, continuați să țineți apăsat butonul robinetului timp de 10 secunde până la declanșarea supapei electromagnetice.

**În cazul în care arzătorul nu s-a aprins după 10 secunde, nu mai încercați să porniți acest dispozitiv, iar înainte de fiecare încercare de aprindere deschideți ușa cuptorului și repeți încercarea peste cel puțin 1 minut.**

Așezați butonul robinetului în regimul dorit în intervalul de la **1** până la **max**.

- pornirea elementului de încălzire-grill cu rotisor în cuptor cu gaz.

Pornirea elementului de încălzire-grill cu rotisor în cuptorul cu gaz se realizează cu același buton de comandă ca și cuptorul cu gaz. Pentru activarea elementului de încălzire-grill cu rotisor în cuptorul cu gaz, rotiți butonul de control al cuptorului cu gaz în sensul



de rotație al acelor de ceasornic în poziția  până la capăt.

**Atenție! Temperatura elementului de încălzire-grill nu este reglabilă.**

**Atenție! În timpul funcționării elementului de încălzire-grill părțile accesibile se înfierbântă foarte tare. Nu permiteți copiilor să se apropie.**



- lampa de control a elementului încălzitor-grill cu rotișor

Atunci când se aprinde becul de control al elementelor de încălzire a cuptorului, înseamnă că elementele electrice de încălzire (unul, ambele sau elementul încălzitor-grill) a cuptorului sunt pornite. Becul de control a încălzitoarelor cuptorului se stinge atunci când temperatura cuptorului ajunge la valoarea setată.

Atunci când se aprinde becul de control a ochiului electric, înseamnă că ochiul electric este pornit.

### Pornirea arzătoarelor cu gaz a mesei cu sistem de control al gazului

Pentru a porni arzătorul cu gaz a mesei, trebuie să apăsați și să rotiți în sens contrar acelor de ceasornic butonul corespunzător arzătorului utilizat, să așezați butonul în

poziția  „flacăra maximă” și să apropiați bățul de chibrit aprins sau să activați butonul

de aprindere electrică , în cazul cuptoarelor cu aprindere electrică. Țineți apăsat butonul cel puțin 10 secunde pentru ca aparatul să reușească să se declanșeze.

**Atenție! Dacă arzătorul nu s-a aprins, opriți și repetați aprinderea peste cel puțin 1 minut.**

Reglarea intensității arderii se face în continuare prin rotirea butonului în sens contrar acelor de ceasornic, fără ca flacăra arzătorului să se stingă în mod întâmplător. La rotire până la capăt, arzătorul va lucra cu flacăra minimă .

Pentru a opri arzătorul, rotiți butonul robinetului în sensul de rotație a acelor de ceasornic până la capăt.

### Pornirea arzătoarelor cu gaz a mesei cu sistem de control al gazelor și aprindere electrică automată

Pentru a porni arzătorul cu gaz a mesei, apăsați și rotiți-l în sens contrar acelor de ceasornic butonul corespunzător arzătorului utilizat și așezați-l în poziția



 - „flacăra maximă”. Țineți apăsat butonul robinetului timp de cel puțin 10 secunde, pentru ca dispozitivul să reușească să se declanșeze.

**Atenție! Dacă arzătorul nu s-a aprins, opriți și repetați aprinderea peste cel puțin 1 minut.**

Reglarea intensității arderii se face în continuare prin rotirea butonului în sens contrar acelor de ceasornic, fără ca flacăra arzătorului să se stingă în mod întâmplător. La rotire până la capăt, arzătorul va lucra cu flacăra minimă . Pentru a opri arzătorul, rotiți butonul robinetului în sensul de rotație a acelor de ceasornic până la capăt.

### Cuptorul cu gaz

- pornirea arzătorului cuptorului cu sistem de control al gazelor.

Pentru a aprinde arzătorul cuptorului, apropiați un băț de chibrit aprins de orificiul de

aprindere (fig. 9) sau apăsați butonul de aprindere electrică  (dacă este un cuptor cu aprindere electrică) și rotiți butonul robinetului corespunzător în poziția „maxim”



Verificați vizual, prin deschiderea din partea de jos a cuptorului, aprinderea arzătorului.

- Furtunul și piesele de legătură suplimentare trebuie să corespundă standardelor locale
- Verificați etanșeitarea furtunului la ambele părți și fixați-l cu cleme. Dacă cel puțin una dintre aceste condiții nu este îndeplinită, utilizați țevi metalizate flexibile.
- După conectare verificați etanșeitarea tuturor conexiunilor utilizând o soluție de săpun. Nu utilizați focul deschis pentru a verifica etanșeitarea.

Atenție! Acest aparat nu se conectează la deviația deșeurilor asemănătoare gazelor. Aragazul trebuie să fie instalat și conectat în conformitate cu reglementările de instalare în vigoare. Acordați atenție în special măsurilor corespunzătoare de ventilație.

### Configurarea aragazului pentru diferite tipuri de gaz

Această lucrare poate fi efectuată numai de către un specialist special autorizat în acest sens.

După configurarea aparatului pentru un alt tip de gaz, informațiile despre noua configurare trebuie să fie scrise de către specialist pe plăcuța cu caracteristicile

tehnice, cu ajutorul semnului  în linia / câmpul cu tipul corespunzător de gaz. Informațiile referitoare la configurarea anterioară a aparatului se vor elimina.

- Pentru a pregăti aragazul pentru funcționare cu un alt tip de gaz, înlocuiți duzele arzătoarelor mesei și a cuptorului și, de asemenea, reglați poziția „flacăra mică” a robinetului de gaz.
- înlocuirea duzelor arzătoarelor mesei Fig. 6
  - a) scoateți grilajul mesei, capacele și separatoarele arzătoarelor
  - b) utilizați o cheie tubulară S7 pentru a înlocui duzele conform tabelului „Caracteristicile arzătoarelor și duzelor”, vezi Figura 6



Figura 6



Figura 7

- reglarea flăcării minime a arzătoarelor aragazului

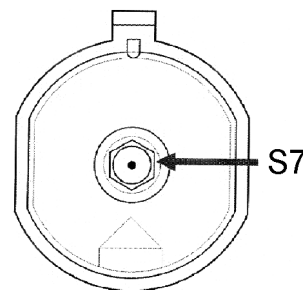
- a) scoateți paharele și butoanele robinetului - aveți grijă să nu le deteriorați;
- b) prin gaura din panoul de comandă, rotiți șurubul de reglare a robinetului (situat pe lateral, vezi Figura 7) în sensul de rotație a acelor de ceasornic până la capăt; în poziția fluxului gazului, care dă o flacăra minimă stabilă.
- c) reasamblați toate piesele aragazului în ordine inversă;
- d) aprindeți arzătorul aragazului, puneți butonul robinetului în poziția „flacăra mică”;
- e) flacăra trebuie să fie mică, dar stabilă, fără discontinuități;
- f) în cazul rotației rapide a robinetului de la valoarea maximă la valoarea minimă, flacăra nu trebuie să se stingă.

● **Înlocuirea duzei arzătorului cuptorului (pentru aragazele cu cuptor cu gaz).**

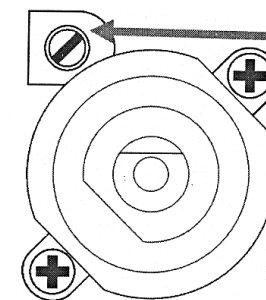
- deconectați aparatul de la rețeaua de alimentare cu energie electrică;
- scoateți capacul din spate prin deșurubarea șuruburilor;
- deșurubați șurubul care fixează corpul duzei;
- scoateți cu grijă conducta de gaz a arzătorului cuptorului din peretele din spate, îndreptați-o într-o parte la o distanță de 150-200 mm, fără a perturba conexiunea piuliță-corpul duzei și piuliță-robinețul de gaz;
- cu ajutorul cheii S7 înlocuiți duza în corpul duzei;
- reasamblați toate piesele în ordine inversă.

● **reglarea flacării minime a arzătorului cuptorului**

- scoateți paharele și butoanele robinetelor - aveți grijă să nu le deteriorați;
- prin gaura din panoul de comandă, rotiți șurubul de reglare a robinetului (situat pe lateral, vezi Figura 7) în sensul de rotație a acelor de ceasornic până la capăt;
- reasamblați toate piesele în ordine inversă;
- aprindeți arzătorul cuptorului și lăsați să ardă la foc maxim timp de 10 minute, apoi puneți butonul robinetului în poziția „flacără mică”;
- flacăra trebuie să fie mică, dar stabilă, fără discontinuități;
- în cazul rotației rapide a robinetului de la valoarea maximă la valoarea minimă și la închiderea și deschiderea rapidă a ușii cuptorului, flacăra nu trebuie să se stingă.

● **Înlocuirea duzei arzătorului grill-ului cu gaz (pentru aragazele cu grill cu gaz)**

- deconectați aparatul de la rețeaua de alimentare cu energie electrică;
- scoateți capacul din spate prin deșurubarea șuruburilor;
- deșurubați șurubul care fixează corpul duzei;
- scoateți cu grijă conducta de gaz a arzătorului grill-ului cu gaz (situată în partea superioară) din peretele din spate și îndreptați-o într-o parte la o distanță de 150-200 mm, fără a perturba conexiunea piuliță-corpul duzei și piuliță-robinețul de gaz;
- cu ajutorul cheii S7 înlocuiți duza în corpul duzei;
- reasamblați toate piesele în ordine inversă.

**După conectare verificați etanșeitatea tuturor conexiunilor folosind o soluție de săpun. Nu utilizați pentru verificarea etanșeității foc deschis.**

Arzătoarele reglate în mod corect au flacără de culoare albastru deschis cu un con interior clar remarcat.

**Conectarea aragazului electric și cu gaz la rețeaua de alimentare cu energie electrică**

- Aragazul se conectează la rețeaua de energie electrică cu curent alternativ cu o singură fază (220-240V ~ 50Hz) și este înzestrat cu cablu de alimentare 3x1,5 mm<sup>2</sup> cu ștecher turnat conturat.
- Înainte de conectare, asigurați-vă de starea bună a cablului de alimentare și a prizei.
- Verificați dacă instalația electrică va rezista la sarcina aragazului, dacă în casă există un sistem de împământare sigur.
- Este strict interzisă funcționarea aragazului fără împământare.**
- Priza trebuie să fie amplasată la loc ușor accesibil, la o distanță de cel mult 1,5 metri de aragaz.
- Priza nu trebuie să fie amplasată deasupra aragazului.
- Nu folosiți niciodată prelungitoare, adaptoare, prize duble și trifurcate, care pot cauza supraîncălzirea și aprinderea.

**Termoregulatorul**

- Butonul de comandă a termoregulatorului

**MIN** - alegerea diferitelor regimuri de temperatură de la 50°C până la 280°C

**MAX**

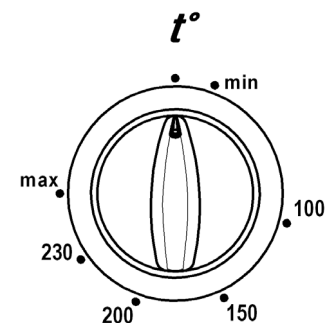

**Timer mecanic**

- Butonul de comandă a timerului mecanic (dacă există)

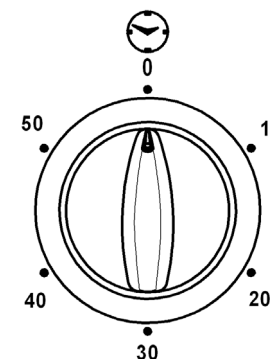

**Descrierea comutatoarelor și indicatoarelor luminoase de control**



- butonul de pornire a aprinderii electrice a arzătoarelor cu gaz a mesei și cuptorului



- buton de pornire a iluminatului cuptorului cu gaz



- butonul de pornire a iluminatului și rotișorului cuptorului cu gaz cu rotișor



- becul de control a ochiului electric



- becul de control a elementelor de încălzire a cuptorului electric

- Butonul comutatorului de putere al cuptorului electric cu încălzire prin convecție  
Rotind butonul în sens contrar acelor de ceasornic, puteți selecta următoarele funcții:

0 - cuptorul este oprit;



- pornirea iluminării cuptorului - rămâne aprinsă în timpul tuturor operațiunilor;



- regimul decongelare la temperatura camerei – ventilatorul este pornit;



- pornirea elementului de încălzire superior și inferior;



- pornirea elementului de încălzire superior și inferior și a ventilatorului;



- pornirea elementului de încălzire inferior și a ventilatorului – decongelare cu aer cald;



- activarea elementului de încălzire superior și a ventilatorului - decongelare cu aer cald;



- element de încălzire rotund și ventilator;



- grill: este pornit elementul încălzitor-grill și rotișorul;



-TEN-grill inclus;



- turbo grill: este pornit elementul încălzitor-grill, ventilatorul și rotișorul;



- grill: incluse grill TEN și ventilator.

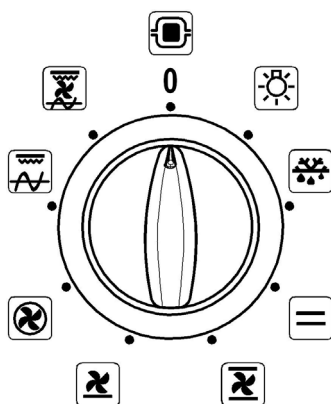

## Conectarea aragazului cu elemente electrice (iluminat, aprindere electrică) și cu împământare la rețeaua de alimentare cu energie electrică.

- Aragazul se conectează la o rețea electrică cu curent alternativ cu o singură fază (220-240V ~ 50Hz) și este înzestrat cu un cablu 3x0,75 mm<sup>2</sup> cu ștecher turnat conturat.
- Capacitatea nominală a dispozitivelor electrice cel mult 17W.
- Înainte de conectare, asigurați-vă de starea bună a cablului de alimentare și a prizei.
- Verificați dacă instalația electrică va rezista la sarcina aragazului, dacă în casă există un sistem de împământare sigur.
- **Este strict interzisă funcționarea aragazului fără împământare.**
- Priza trebuie să fie amplasată la loc ușor accesibil, la o distanță de cel mult 1,5 metri de aragaz.
- Priza nu trebuie să fie amplasată deasupra aragazului.
- Nu folosiți niciodată prelungitoare, adaptoare, prize duble și trifurcate, care pot cauza supraîncălzirea și aprinderea.

## Conectarea aragazului cu elemente electrice (iluminat, aprindere electrică) la rețeaua de alimentare cu energie electrică.

- Aragazul se conectează la o rețea electrică cu curent alternativ cu o singură fază (220-240V ~ 50Hz) și este înzestrat cu un cablu 2x0,75 mm mm<sup>2</sup> cu ștecher turnat conturat.
- Capacitatea nominală a dispozitivelor electrice cel mult 17W.
- Înainte de conectare, asigurați-vă de starea bună a cablului de alimentare și a prizei.
- Priza trebuie să fie amplasată la loc ușor accesibil, la o distanță de cel mult 1,5 metri de aragaz.
- Priza nu trebuie să fie amplasată deasupra aragazului.
- Nu folosiți niciodată prelungitoare, adaptoare, prize duble și trifurcate, care pot cauza supraîncălzirea și aprinderea.

**Producătorul nu răspunde pentru prejudiciile cauzate sănătății și bunurilor, provocate de conectarea incorectă a aragazului.**

După conectarea la conducta de gaz, rețeaua de alimentare cu energie electrică, instalatorul specialist trebuie să verifice buna funcționare a tuturor arzătoarelor de gaz și a dispozitivelor electrice, cu care este înzestrat aragazul, să-i elibereze consumatorului certificatul de conectare a aragazului și să-l familiarizeze cu întreținerea.

Flacăra arzătoarelor trebuie să fie stabilă, fără discontinuități și limbi galbene.

## CARACTERISTICILE TEHNICE

Aparatul este reglat pentru utilizarea gazelor naturale G20 20 mbar sau lichefi ate G30 30 mbar.

Datele de confi gurare sunt prezentate în plăcuța de pe peretele lateral al aragazului și este vizibilă atunci când ușa este deschisă.

Categoria și clasa de gaze I12H3B/P

Tabelul „Caracteristicile arzătoarelor și duzelor”

Arzătorul auxiliar	Acțiune semi-rapidă	Acțiune rapidă	Arzătorul cuptorului	Arzătorul grill-ului cu gaz
Puterea -1,0 kW	Puterea -1,5 kW	Puterea -2,6 kW	Puterea -2,5 kW	Puterea -2,0 kW
Gaz natural G20 20 mbar				
0,72X	0,85Y	1,06Y	1,13	1,05
Gaz lichefiat G30/31 30 mbar				
0,50	0,60	0,78	0,73F2	0,70

Numărul de arzătoare a mesei, buc.

Cu gaz .....3 sau 4

Electrice .....1 sau lipsește

Consumul nominal de energie

cuptor electric, kW .....max 1.8

inclusiv:

- Elementul încălzitor superior .....0,7

- Elementul încălzitor al grill-ului .....1,4

- Elementul încălzitor inferior .....1,1

Consumul nominal de energie

cuptor electric cu convecție, kW .....max 2,1

inclusiv:

- Elementul încălzitor superior, kW .....0,7

- Elementul încălzitor al grill-ului, kW .....1,4

- Elementul încălzitor inferior .....1,1

- Elementul încălzitor circular, Kw .....2,0

- ventilator, W .....20-30

- reductorului-motor al rotișorului, W .....5-6

Consumul nominal de energie a ochiului cuptorului, kW .....1,0

Consumul nominal de energie a iluminatului cuptorului, W .....15

Consumul nominal de energie a aprinderii electrice, W .....2

Tensiunea nominală, .....220-240

Consumul nominal de energie a aragazului, kW .....max 3.1

Volumul util al cuptorului, dm<sup>3</sup>, cel puțin .....48

Dimensiuni de gabarit, mm:

- înălțimea .....850

- lățimea .....500

- adâncimea .....540

Puterea calorică nominală maximă a gazului, kW .....9,1

Puterea calorică nominală minimă a gazului, kW .....5,1

Pentru gaz lichefiat G30 fluxul nominal maxim de gaz, g/oră .....661,5

Pentru gaz lichefiat G30 fluxul nominal minim de gaz, g/oră .....370,7

Pentru gal lichefiat G31 fluxul nominal maxim de gaz, g/oră .....649,6

Pentru gal lichefiat G31 fluxul nominal minim de gaz, g/oră .....364,1

Durata medie de funcționare a aragazului este de 10 ani de la data fabricației, cu condiția utilizării normale în condiții casnice, în conformitate cu cerințele Instrucțiunilor de utilizare.

După expirarea duratei de funcționare contactați un centru de service sau alte organizații autorizate pentru a verifica aragazul și posibilitatea utilizării acestuia în continuare sau pentru înlocuirea aragazului. În cazul neîndeplinirii acestor acțiuni există posibilitatea de funcționare incorectă a produsului. Producatorul, vânzătorul și centrele de service nu răspund pentru siguranța în continuare a aparatului.

## Comutatoarele de putere

- Butonul comutatorului de putere a cuptorului electric

Rotind butonul în sens contrar acelor de ceasornic, puteți selecta următoarele simboluri:

0 – cuptorul este oprit;



- iluminarea cuptorului - rămâne aprinsă în timpul tuturor operațiunilor (dacă există) ;



- pornirea elementului de încălzire inferior;



- pornirea elementului de încălzire superior;



- pornirea elementelor de încălzire superior și inferior;



zahrnutí do režimu vytápění. Pro režim vytápění by měl být regulátor teploty nastaven na 100°C

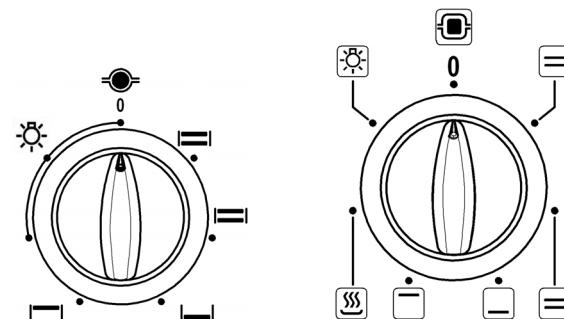

- Butonul comutatorului de putere a cuptorului electric cu element de încălzire-grill și rotișor

Rotind butonul în sens contrar acelor de ceasornic, puteți selecta următoarele simboluri:

0 – cuptorul este oprit;



- iluminarea cuptorului - rămâne aprinsă în timpul tuturor operațiunilor (dacă există) ;



- pornirea elementului de încălzire inferior;



- pornirea elementului de încălzire superior;



- pornirea elementelor de încălzire superior și inferior;



- pornirea elementului de încălzire-grill cu rotișor.

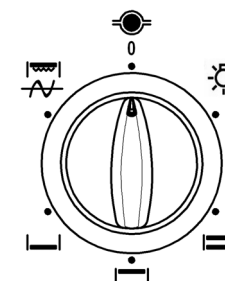



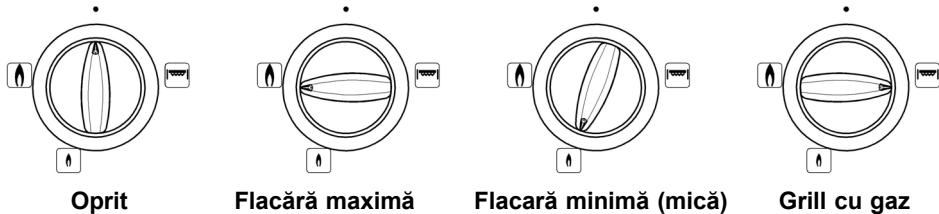

arzătorului cuptorului  - arzătorul grill-ului cu gaz (nu are poziție pentru flacără minimă).



### Arzătorul cu gaz al cuptorului și Elementul încălzitor electric grill

- butonul de pornire a arzătorului cu gaz al cuptorului cu regulator de temperatură, aprindere electrică automată și Element încălzitor grill

● - oprit  - debit de gaz minim, **max**  - debit de gaz maxim (rotație în sens contrar acelor de ceasornic), cifrele de la 1 la 8 - reglarea alimentării cu gaz de la minim la maxim. Conformitatea valorilor cifrelor caracteristicilor de temperatură sunt prezentate în tabel.

Tabel

Poziția termostatului	Temperatura în cuptor $\pm 15^\circ \text{C}$ .
1	150-160°C.
2-3	160-180° C.
3-4	180-195° C.
4-5	195-210° C.
5-6	210-225° C.
6-7	225-245° C.
max	260°C.

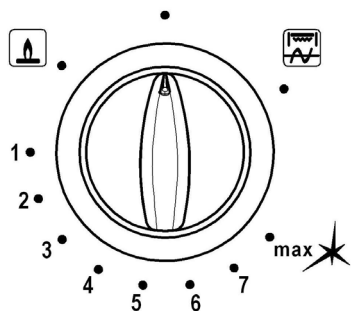

Datele de configurare sunt prezentate în plăcuța de pe peretele lateral al aragazului și este vizibilă atunci când ușa este deschisă, precum și în anexa la prezentul manual.

## ANSAMBLUL LIVRAT

	Accesorii *	Numărul, buc.
1	Aragaz	1
2	Grilajul mesei (set)	1
3	Tava	1
4	Grilajul cuptorului	1
5	Rotișor (set) - nu pentru toate versiunile	1
6	Piciorușe (suport) de reglare (nivelare)	4
7	Filtru (fileu)	1
8	Instrucțiuni de utilizare	1
9	Ambalaj	1
10	Suport contra răsturnării - nu pentru toate versiunile	1
11	Ecran de protecție - nu pentru toate versiunile	1
12	Capacul suportului pentru lamele - nu pentru toate versiunile	2
13	Limiter - nu pentru toate versiunile	2

\* Componenta setului poate fi modificată în funcție de comandă.

## CONSTRUCȚIA PRODUSULUI

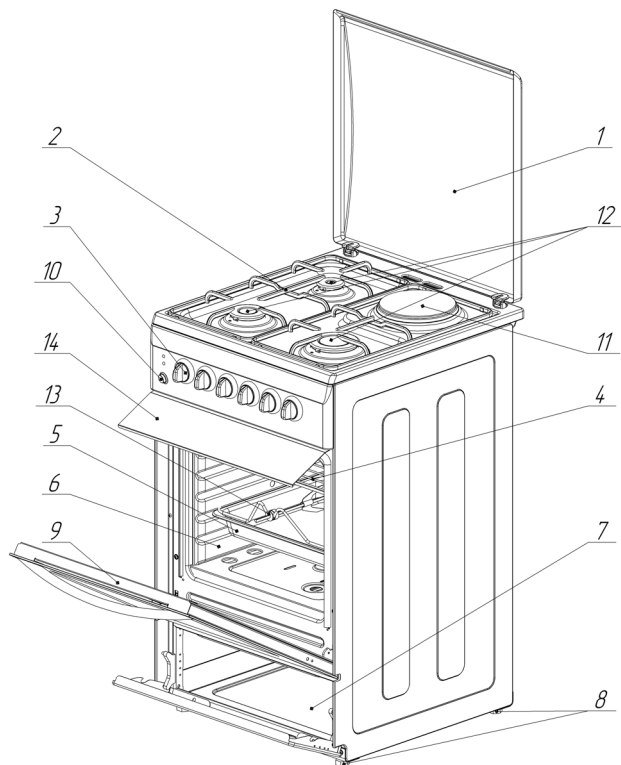

Fig. 8

- |                                 |  |
|---------------------------------|--|
| 1 – capac                       | 8 – piciorușe (suport) de reglare (nivelare)   |
| 2 – grilajul mesei              | 9 – ușa cuptorului                             |
| 3 – butonul de comandă cu pahar | 10 – butonul de pornire a aprinderii electrice |
| 4 – grilajul cuptorului         | 11 – arzătorul (ochiul) electric               |
| 5 – tavă                        | 12 – arzătoarele (ochiurile) mesei             |
| 6 – cuptor                      | 13 – suportul roțișorului cu roțișor           |
| 7 – secția administrativă       | 14 – ecran de protecție                        |

## ORDINEA DE FUNCȚIONARE

### Simbolurile de pe panoul de comandă

#### Arzătoarele mesei



Față stânga      Spate stânga      Stânga dreapta      Față dreapta

#### Cuptorul



### Descrierea butoanelor, situate pe panoul de comandă

Arzătoarele de gaz a mesei și cuptorului  
 - butonul de pornire a arzătoarelor cu gaz sau a cuptorului cu gaz  
 Rotind butonul în sens contrar acelor de ceasornic, puteți selecta următoarele funcții:

0 oprit; - flacără maximă; - flacără minimă (mică).

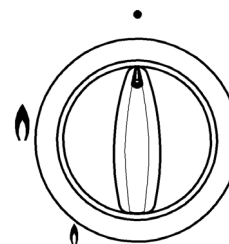

Oprit

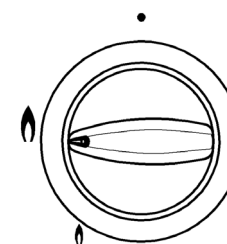

Flacără maximă

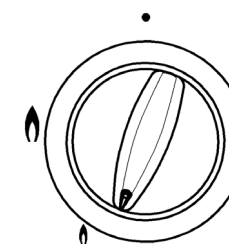

Flacara minimă (mică)

- Butonul de pornire a arzătoarelor cu gaz cu aprindere electrică automată



● - oprit    - alimentare maximă cu gaz, - alimentare minimă cu gaz.

### Ochiul electric

- Butonul de pornire a ochiului electric  
 Rotind butonul în sens contrar acelor de ceasornic, puteți selecta următoarele funcții:

0 - ochiul este oprit

Cifrele de la de 1 la 6 - puterea ochiului de la la minim la maxim

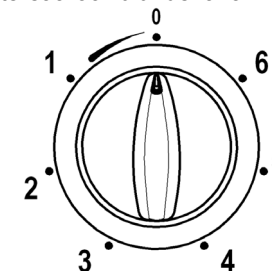

### Arzătorul cu gaz al cuptorului și grill-ul cu gaz

- butonul de pornire a cuptorului cu gaz și grill-ului cu gaz  
 Rotind butonul în sens contrar acelor de ceasornic, puteți selecta următoarele funcții:

0 - oprit; - flacără maximă a arzătorului cuptorului; - flacără minimă (mică) a