

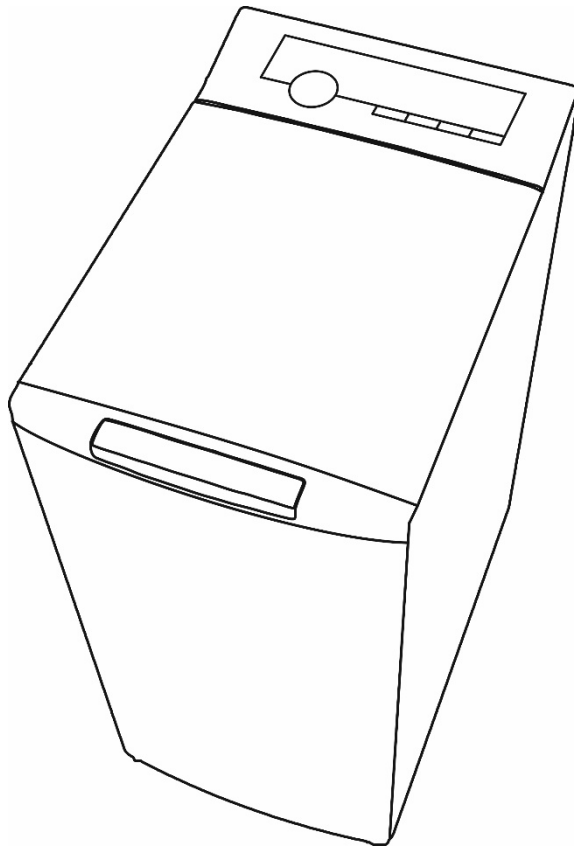

# Mașină de spălat rufe

## MANUAL DE UTILIZARE



Model: WTSGD-70121

Citiți acest manual.   
Citiți toate instrucțiunile și explicațiile privind instalarea mașinii înainte de utilizare.  
Respectați întocmai toate instrucțiunile.  
Păstrați la îndemână instrucțiunile privind funcționarea mașinii pentru a le putea consulta oricând.  
Dacă vindeți sau predați mașina altcuiva, asigurați-vă că noul proprietar primește odată cu aceasta și acest manual de utilizare.



## Cuprins

INSTRUCȚIUNI PRIVIND SIGURANȚA .....	4
▪ Instrucțiuni privind siguranța.....	4
INSTALAREA .....	9
▪ Descrierea produsului.....	9
▪ Instalarea .....	9
MOD DE FUNCȚIONARE .....	14
▪ Pornirea rapidă .....	14
▪ Înainte de fiecare spălare .....	15
▪ Dozatorul de detergent .....	16
▪ Panoul de comenzi.....	18
▪ Programe .....	19
▪ Opțiuni .....	23
ÎNTREȚINEREA.....	26
▪ Curățarea și întreținerea.....	26
▪ Soluționarea problemelor.....	29
▪ Asistență pentru clienți.....	30
▪ Specificații tehnice.....	30
▪ Fișa produsului.....	31

## INSTRUCȚIUNI PRIVIND SIGURANȚA

### ▪ Instrucțiuni privind siguranța

Citiți cu atenție și respectați cu strictețe următoarele informații privind siguranța pentru a reduce riscul de incendiu, explozie sau electrocutare și pentru a preveni eventualele pagube materiale, accidentări sau decese. Nerespectarea acestor instrucțiuni duce la anularea garanției.

#### **Avertisment!**

Acest simbol însoțit de cuvântul de atenționare semnaleză o situație posibil periculoasă care, dacă nu este evitată, se poate solda cu deces sau accidentare gravă.

#### **Atenție!**

Acest simbol însoțit de cuvântul de atenționare semnaleză o situație posibil periculoasă care se poate solda cu accidentări ușoare sau minore sau cu pagube materiale și ecologice.

#### **Observație!**

Acest simbol însoțit de cuvântul de atenționare semnaleză o situație posibil periculoasă care se poate solda cu accidentări ușoare sau minore.

#### **Avertisment!**

### PERICOL DE ELECTROCUTARE

- Când cablul de alimentare este deteriorat, acesta trebuie înlocuit de producător, de agentul service al acestuia sau de alte persoane cu calificări similare pentru a evita orice pericol.
- În cazul unei defecțiuni, mașina de spălat nu trebuie pusă în funcțiune înainte de a fi reparată de producător, de agentul service al acestuia sau de alte persoane cu calificări similare. Risc de electrocutare!

- Acest produs poate fi folosit de copii cu vârsta de cel puțin 8 ani și de persoane cu capacități fizice, senzoriale sau mentale reduse sau fără experiență și discernământ doar sub supraveghere sau dacă au primit instrucțiuni privind utilizarea acestuia în condiții de siguranță și dacă înțeleg pericolele implicate. Nu permiteți copiilor să se joace la mașina de spălat. Operațiunile de curățare și întreținere realizabile de către utilizator nu vor fi executate de copii nesupravegheați!
- Supravegheați copiii pentru a nu le permite să se joace la mașina de spălat.
- Copiii de 3 ani și mai mici nu vor fi lăsați în preajma mașinii de spălat sau vor fi permanent supravegheați.
- Există riscul ca animalele și copiii să intre în mașina de spălat. Verificați cuva înainte de fiecare utilizare!
- Nu vă urcați și nu vă așezați pe mașină!

## LOCUL DE INSTALARE

- Țineți toate substanțele folosite la spălat și alte asemenea într-un loc sigur, ferit de accesul copiilor.
- Nu așezați mașina de spălat pe mocheta. Obstrucționarea orificiilor mașinii din cauza mochetei poate deteriora mașina.
- Instalați mașina de spălat la distanță de sursele de căldură și de lumina directă a soarelui pentru a evita deteriorarea componentelor din plastic și cauciuc.
- Nu folosiți mașina de spălat în spații cu umiditate mare sau în încăperi cu emisii de gaze explozive sau caustice. În caz de scurgeri sau stropi de apă, lăsați mașina să se usuce la aer liber.
- Nu instalați mașina de spălat în spatele unei uși cu sistem de blocare, a unei uși glisante sau a unei uși cu o balama pe partea opusă celei a ușii mașinii.
- Nu folosiți mașina în încăperi cu temperaturi sub 5°C pentru a nu deteriora componentele sale. Dacă acest lucru este totuși de neevitat, aveți grijă să drenați complet apa din mașină după fiecare utilizare (citiți secțiunea „Întreținerea – Curățarea filtrului pompei de evacuare”) pentru a evita eventualele daune cauzate de îngheț).
- Nu folosiți niciodată pulverizatoare sau substanțe inflamabile în imediata apropiere a mașinii.

## INSTALAREA

- Înainte de utilizare, îndepărtați toate ambalajele și șuruburile de fixare folosite la transport. În caz contrar, mașina poate suferi daune severe.
- Această mașină este prevăzută cu o valvă de admisie simplă și se poate conecta doar la rețeaua de apă rece.
- Ștecherul mașinii trebuie să rămână accesibil după instalare.
- Înainte de prima spălare, realizați un ciclu complet de spălare în gol (fără rufe).
- Înainte de a folosi mașina de spălat, efectuați calibrările necesare.
- Nu puneți pe mașină obiecte excesiv de grele, ca de exemplu recipiente de apă sau dispozitive de încălzit.
- Folosiți seturile noi de furtunuri furnizate odată cu mașina. Nu reutilizați seturile vechi.
- Presiunea maximă de admisie a apei este de 1 MPa. Presiunea minimă de admisie a apei este de 0,1 MPa.

## CONEXIUNEA ELECTRICĂ

- Aveți grijă să nu prindeți cablul de alimentare sub mașină pentru a nu se deteriora.
- Conectați mașina la o priză cu siguranță și împământare, respectând valorile din tabelul de „Specificatii tehnice”. Instalația cu împământare trebuie realizată de un electrician calificat. Asigurați-vă că instalarea mașinii se face în conformitate cu reglementările locale.
- Racordarea la apă și conexiunile electrice trebuie realizate de un tehnician calificat, cu respectarea instrucțiunilor producătorului și a reglementărilor locale privind siguranța.



### **Avertisment!**

- Nu folosiți ștechere multiple sau prelungitoare.
- Mașina nu trebuie să aibă un dispozitiv extern de comutare (ca de exemplu un cronometru) sau nu trebuie conectată la un circuit care este frecvent oprit și pornit.
- Nu trageți ștecherul din priză dacă sunt gaze inflamabile în jur.
- Nu scoateți niciodată ștecherul din priză cu mâinile ude.
- Apucați întotdeauna de ștecher, nu de cablu.
- Deconectați mașina de la curent ori de câte ori nu este folosită.

## RACORDAREA LA APĂ

- Verificați conexiunile conductelor de admisie a apei, robinetul de apă și furtunul de evacuare pentru a depista eventualele probleme cauzate de fluctuațiile de presiune a apei. Dacă aceste conexiuni sunt slăbite sau prezintă scurgeri, închideți robinetul de apă și reparați-l. Nu folosiți mașina înainte ca furtunurile și conductele să fie instalate de persoane calificate.
- Ușa mașinii de spălat se poate înfierbânta foarte tare în timpul funcționării. Nu lăsați copiii și animalele de companie în apropierea mașinii în timpul funcționării acesteia.
- Furtunurile de admisie și evacuare a apei trebuie instalate corect și păstrate intacte. În caz contrar, pot apărea scurgeri de apă.
- Nu scoateți filtrul pompei de evacuare cât timp în mașină este încă apă. În caz contrar, cantități mari de apă fierbinte se pot scurge în afară, cu risc de opărire.

## MODUL DE FUNCȚIONARE ȘI ÎNTREȚINEREA

- Nu folosiți niciodată niciun fel de solvenți inflamabili, explozivi sau toxici. Nu folosiți gaz și alcool ca detergenți. Alegeți doar detergenți recomandați pentru spălare automată.
- Aveți grijă să goliți toate buzunarele. Articolele ascuțite și dure, ca de exemplu monedele, broșele, cielele, șuruburile, pietrele etc., pot cauza daune severe mașinii.
- Înainte de punerea mașinii în funcțiune, scoateți din buzunare toate obiectele, de ex. brichetele și chibriturile.
- Clătiți bine articolele care au fost spălate manual.
- Articolele pătate cu substanțe precum: ulei de gătit, acetonă, alcool, petrol, kerosen, soluții de scos pete, terebentină, ceară și soluții de îndepărtat ceara, trebuie spălate la temperatură ridicată cu o cantitate mai mare de detergent înainte de a fi uscate în mașină.

- Articolele care conțin cauciuc expandat (spumă de latex), căștile de duș, textilele impermeabile, articolele căptușite cu cauciuc și hainele sau pernele cu protecții din cauciuc expandat nu trebuie uscate în mașină.
- Balsamurile de rufe sau produsele similare trebuie folosite conform recomandărilor din instrucțiunile lor.
- Nu încercați niciodată să deschideți ușa mașinii cu forță. Ușa se va debloca automat la scurt timp după încheierea unui ciclu.
- Nu închideți ușa cu forță excesivă. Dacă ușa este greu de închis, verificați dacă ați introdus și distribuit corect rufele în cuvă.
- Deconectați întotdeauna mașina de la curent și închideți robinetul de apă înainte de a realiza operațiunile de curățare și întreținere și după fiecare folosire.
- Nu turnați niciodată apă peste mașină pentru a o curăța. Risc de electrocutare!
- Lucrările de reparații se vor efectua doar de producător, de agentul service al acestuia sau de persoane cu calificări similare pentru a evita orice pericol. Producătorul nu este responsabil pentru daunele survenite în urma intervenției unor persoane neautorizate.

## TRANSPORTUL

- Înainte de transport:
  - O persoană specializată va reinstala șuruburile de fixare a mașinii.
  - Apa acumulată va fi drenată din mașină.
- Mașina de spălat este grea. Transportarea acesteia se va face cu grijă. Nu apucați niciodată de piesele proeminente ale mașinii când o ridicați. Ușa mașinii nu poate fi folosită ca mâner.

## DOMENIUL DE UTILIZARE

Acest produs a fost conceput doar pentru uz casnic, pentru spălarea automată a articolelor textile în cantități domestice adecvate. Se va folosi doar la interior și ca unitate neincorporabilă.

Folosiți doar în conformitate cu aceste instrucțiuni. Această mașină de spălat rufe nu a fost concepută pentru uz comercial.

Orice altă utilizare este considerată necorespunzătoare. Producătorul nu este responsabil pentru daunele și accidentele derivate dintr-o folosire improprie.

- Această mașină de spălat rufe a fost concepută pentru uz casnic și aplicații similare, ca de exemplu:
  - bucătării destinate personalului din magazine, birouri și alte medii de lucru;
  - ferme;
  - clienții hotelurilor, motelurilor și altor medii de tip rezidențial;
  - spații de cazare de tip demipensiune;
  - spații de uz comun din blocurile de apartamente sau spălătorii.

### Ambalare/Aparat vechi



Acest marcaj indică faptul că, pe teritoriul UE, produsul nu trebuie aruncat la un loc cu deșeurile menajere. Pentru a preveni efectele adverse asupra mediului înconjurător sau a sănătății umane generate de o gestionare necontrolată a deșeurilor, reciclați cu responsabilitate, promovând reutilizarea eficientă a resurselor materiale. Pentru a returna produsul utilizat, folosiți sistemele de colectare sau contactați vânzătorul de la care l-ați achiziționat. Aceștia vă pot prelua produsul pentru o reciclare ecologică adecvată.



## INSTALAREA

### ▪ Descrierea produsului

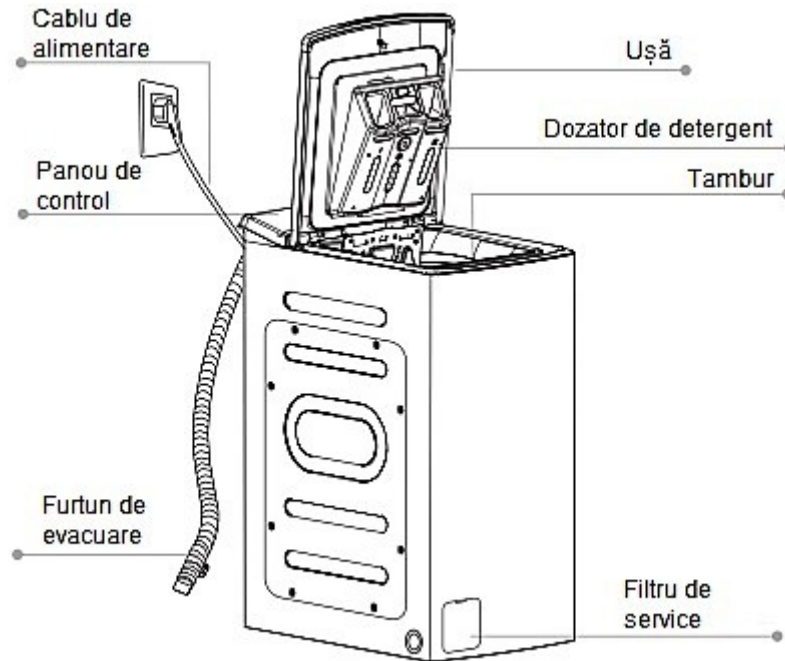

### **Observație!**

- Imaginea de mai sus este pur ilustrativă; luați drept referință produsul real.

## Accesorii

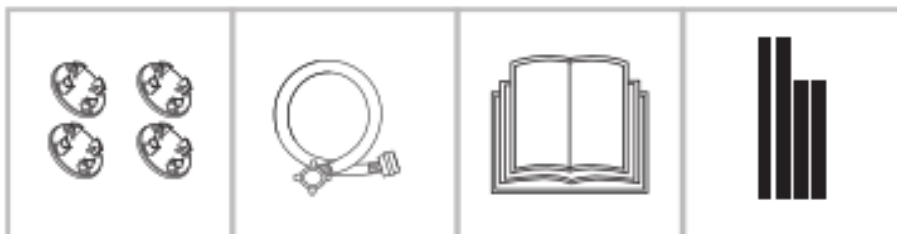

4 x capace de acoperire orificii

1 x furtun de alimentare apă rece

1 x Manual de utilizare

Burete acustic (opțional)

## ▪ Instalarea

### Zona de instalare



#### Avertisment!

- Stabilitatea este importantă pentru a preveni deplasarea produsului. Asigurați-vă că mașina este bine echilibrată și stabilă.
- Asigurați-vă că mașina nu este așezată pe cablul de alimentare.

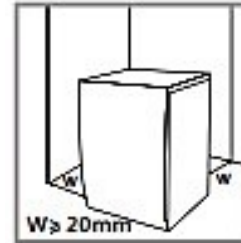

Înainte de a instala mașina, alegeți locul de instalare, urmărind ca acesta să prezinte următoarele caracteristici:

1. Suprafață tare, uscată și dreaptă.
2. Ferit de lumina directă a soarelui.
3. Ventilare suficientă.
4. Temperatura din încăperea, peste 0°C.
5. Departe de sursele de căldură, de ex. sobe pe cărbuni sau gaze.

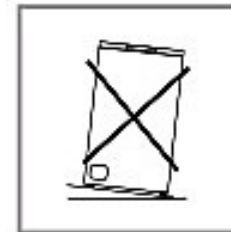

### Dezambalarea mașinii de spălat



#### Avertisment!

- Ambalajele (de ex. foliile din plastic, polistirenul) pot fi periculoase pentru copii.
- Risc de sufocare! Nu lăsați ambalajele la îndemâna copiilor!

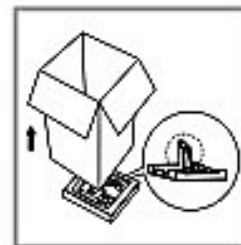

1. Îndepărtați cutia din carton și ambalajul din polistiren.
2. Ridicați mașina de spălat și scoateți și ambalajele de la bază. Asigurați-vă că triunghiul mic din spumă de polistiren (a) este îndepărtat de la bază odată cu ambalajele. În caz contrar, așezați mașina jos pe o parte și scoateți-l manual.
3. Îndepărtați banda de fixare a cablului de alimentare electrică și a furtunului de evacuare.
4. Scoateți furtunul de admisie din cuvă.

### Scoaterea șuruburilor de fixare folosite la transport



#### Avertisment!

- Înainte de a folosi mașina, scoateți șuruburile de fixare folosite la transport.
- Veți avea nevoie de șuruburile de fixare dacă mutați aparatul. Puneți-le într-un loc sigur.

Pentru a scoate șuruburile:

1. Folosind o cheie, slăbiți și scoateți cele patru șuruburi.
2. Acoperiți orificiile cu capace de transport.
3. Păstrați la loc sigur șuruburile scoase pentru a le putea folosi la nevoie.

## Scoaterea șuruburilor de fixare folosite la transport

### Avertisment!

- Înainte de a folosi mașina, scoateți șuruburile de fixare folosite la transport.



Slăbiți cu o cheie cele 4 șuruburi de fixare folosite la transport.



Scoateți șuruburile cu tot cu părțile din cauciuc și puneți-le la un loc sigur pentru a le putea folosi la nevoie.



Astupați orificiile cu capacele prevăzute pentru aceasta.

## Echilibrarea mașinii de spălat

### Avertisment!

- Piulițele celor patru picioare trebuie bine strânse până la baza mașinii.



1. Slăbiți piulița.
2. Rotiți piciorul până când ajunge la nivelul solului.
3. Reglați picioarele și strângeți bine piulițele cu o cheie. Asigurați-vă că mașina este dreaptă și stabilă.

## Conectarea furtunului de alimentare cu apă

### Avertisment!

Pentru a preveni daunele rezultate din scurgeri sau apă, respectați instrucțiunile din acest capitol.

- Nu îndoiți, nu striviți și nu modificați furtunul de admisie a apei.



Conectați furtunul de alimentare cu apă la valva de admisie a apei și un robinet de apă rece, ca în imagine.



### Observație!

- Realizați conexiunea manual, fără a folosi unelte. Verificați dacă racordurile sunt bine strânse.

## Furtunul de evacuare



### Avertisment!

- Nu îndoiți și nu prelungiți furtunul de evacuare.
- Poziționați corect furtunul de evacuare pentru a evita daunele produse de eventualele scurgeri de apă.

Există două modalități de a amplasa capătul furtunului de evacuare:

1. Puneți-l în scurgerea de apă.

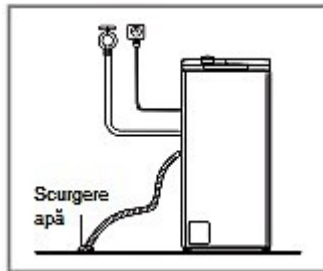

2. Conectați-l la conducta de evacuare a scurgerii.

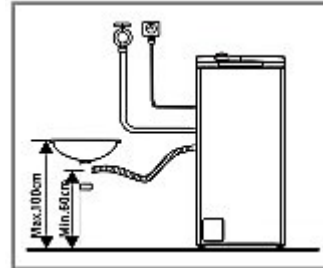

### Observație!

- Dacă mașina este prevăzută cu suport pentru furtunul de evacuare, instalați-l conform indicațiilor din imaginile de mai jos.

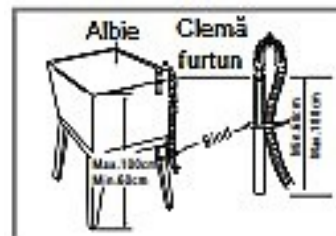
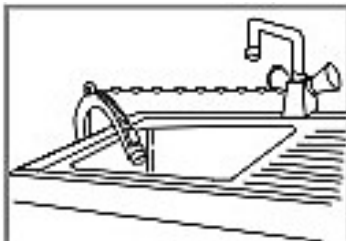

### Avertisment!

- Când montați furtunul de evacuare, legați-l bine cu un șnur.
- Dacă furtunul de evacuare este prea lung, nu îl inghesuiți în mașina de spălat întrucât se vor produce zgomote anormale.

## Burete acustic



### Observație!

- Nu uitați să montați bureții acustici, aceștia având rolul de a reduce zgomotul produs de mașină în timpul funcționării și de a asigura un mediu de viață mai pașnic și liniștit.

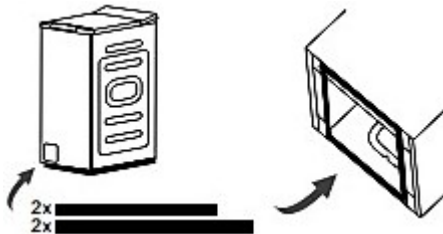

1. Culcați mașina pe podea, pe un material moale, cum ar fi spumă sau țesături, pentru protejarea acesteia.
2. Lipiți cei doi bureți mai lungi pe marginile inferioare mai lungi ale mașinii, iar ceilalți doi bureți mai scurți, pe marginile inferioare mai scurte ale mașinii.

## MOD DE FUNCȚIONARE

### ▪ Pornirea rapidă

#### ⚠ Atenție!

- Înainte de a spăla, asigurați-vă că mașina este bine instalată.
- Produsul a fost verificat înainte de a ieși din fabrică. Pentru a îndepărta orice reziduuri de apă și a neutraliza eventualele mirosuri neplăcute, este recomandat să curățați mașina înainte de prima utilizare. Pentru aceasta, rulați programul Cotton (Bumbac) la 90°C, fără rufe și detergent.

### 1. Înainte de spălare



Conectați

Deschideți  
capacul

Încărcați

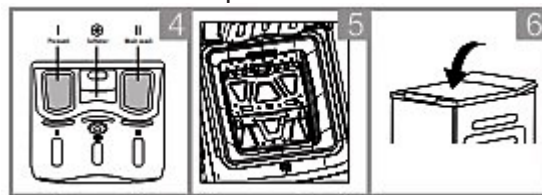

Adăugați  
detergent

Închideți  
ușa  
tamburului

Închideți ușa  
mașinii

#### Observație!

- Dacă selectați funcția de prespălare, adăugați detergent în compartimentul I.
- Asigurați-vă că flapsurile tamburului sunt bine închise.



- Toate cârligele metalice trebuie bine prinse în interiorul flapsului ușii din spate.



- Verificați tamburul înainte de fiecare spălare; acesta trebuie să se învârtă lin.

### 2. Spălarea

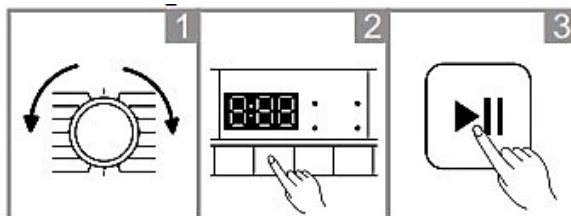

Selectați  
programul

Selectați  
funcția sau  
programul  
prestabilit

Porniți

#### Observație!

- Dacă ați selectat programul prestabilit, puteți omite pasul 2.

### 3. După spălare

Pe display va apărea „End”.

## ▪ Înainte de fiecare spălare

- Temperatura din încăperea în care se află mașina de spălat trebuie să fie cuprinsă între 5-40°C. În cazul folosirii acesteia la temperaturi sub 0°C, valva de admisie și sistemul de evacuare pot avea de suferit. Dacă mașina este instalată în condiții de îngheț, aceasta trebuie mutată într-un loc cu o temperatură normală pentru ca furtunul de alimentare și furtunul de evacuare să se dezghețe înainte de folosire.
- Verificați etichetele articolelor de spălat și instrucțiunile de utilizare de pe detergent înainte de spălare. Folosiți detergent nespumant sau ușor spumant, adecvat pentru spălare automată.

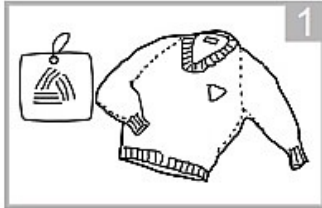

Verificați eticheta de întreținere.

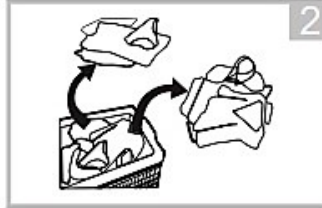

Sortați articolele după culoare și tipul țesăturii.



Scoateți toate obiectele din buzunare.

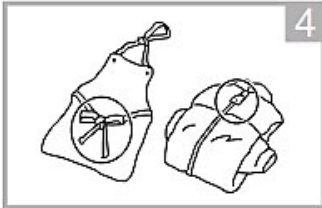

Legați șnururile și cordoanele lungi, închideți fermoarele și nasturii.



Puneți articolele de mici dimensiuni într-un săculeț.

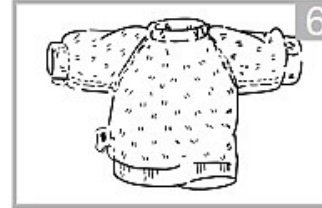

Întoarceți pe dos articolele din materiale ușor scămoșabile sau cu fir lung.



### Avertisment!

- Nu spălați în mașină articole care au fost în prealabil curățate, spălate, înmuiate sau îmbibate cu substanțe inflamabile sau explozive cum ar fi: ulei de parafină, vopsea, benzină, alcool, kerosen și alte substanțe inflamabile.
- Spălarea unui singur articol poate crea excentricitate și declanșa alarma din cauza dezechilibrului. Prin urmare, este recomandat să mai adăugați unul sau două articole de spălat pentru ca centrifugarea acestora să se facă lin.

▪ **Dozatorul de detergent**

- I Prespălare
- II Spălare principală
- ☼ Balsam

**Atenție!**

- Adăugați detergent în „compartimentul I” doar după ce ați selectat programul de prespălare la mașinile prevăzute cu această funcție.
- Nu depășiți marcajul de nivel „MAX” când adăugați detergent, aditivi sau balsam.

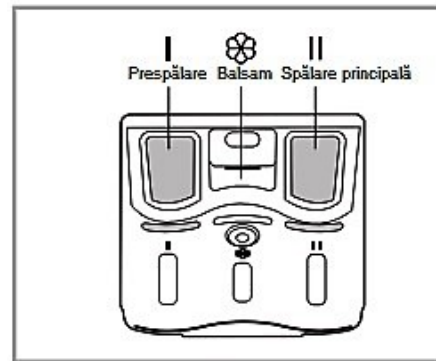

Trageți sertarul dozator

Program	I	II	☼
Sterilizare		●	○
Bumbac	○	●	○
20°C	○	●	○
Mix	○	●	○
Lână		●	○
Sintetice	○	●	○
ECO 40-60		●	○
Curățare tambur			

● Setare obligatorie ○ Setare opțională

Program	I	II	☼
Stoarcere			
Clătire & Stoarcere			○
Țesături copii	○	●	○
Sport	○	●	○
Pilote		●	○
Rapid 45'		●	○
Rapid 15'			



## Recomandări privind detergentul

Detergent recomandat	Cicluri de spălare	Temp. de spălare	Tip de articole și textile
Detergent cu putere mare de curățare, cu agenți de înălbire și înălbitori optici.	Bumbac, ECO 40-60, Mix	20/30/40/60	Articole albe din bumbac și olandă, cu rezistență la fierbere.
Detergent pentru rufe colorate, fără agenți de înălbire și înălbitori optici.	Bumbac, ECO 40-60, Mix	Rece/20/30/40	Articole colorate din bumbac și olandă.
Detergent suav pentru rufe colorate, fără înălbitori optici.	Sinhetice	Rece/20/30/40	Articole colorate din fibre ușor de întreținut și materiale sintetice.
Detergent suav de spălat.	Sintetice	20/30	Textile delicate, mătase, viscoză.
Detergent special pentru articole din lână.	Lână	20/30	Lână



### Observație!

- Detergenții sau aditivii impermeabilizanți sau vâscoși se pot dilua în puțină apă înainte de a fi puși în compartimentul de detergent pentru a evita blocarea admisiei și revărsarea apei.
- Alegeți tipul adecvat de detergent pentru obține randamentul maxim de spălare și un consum minim de apă și energie.
- Pentru o curățare optimă, este important ca detergentul să fie corect dozat.
- Folosiți o cantitate redusă de detergent dacă nu ați încărcat complet cuva.
- Reglați întotdeauna cantitatea de detergent în funcție de duritatea apei; dacă apa de la robinet are o duritate mică, folosiți mai puțin detergent.
- Dozați în funcție de gradul de murdărie al articolelor de spălat; hainele mai puțin murdare necesită mai puțin detergent.
- Detergenții foarte concentrați (compacti) necesită o dozare extrem de precisă.

Următoarele simptome indică o supradozare a detergentului:

- spumare densă;
- spălare și clătire nereușite;

Următoarele simptome indică o subdozare a detergentului:

- articolele spălate devin gri;
- apar depuneri de calcar pe tambur, elementul de încălzire și/sau articolele de spălat.

▪ **Panoul de comenzi**

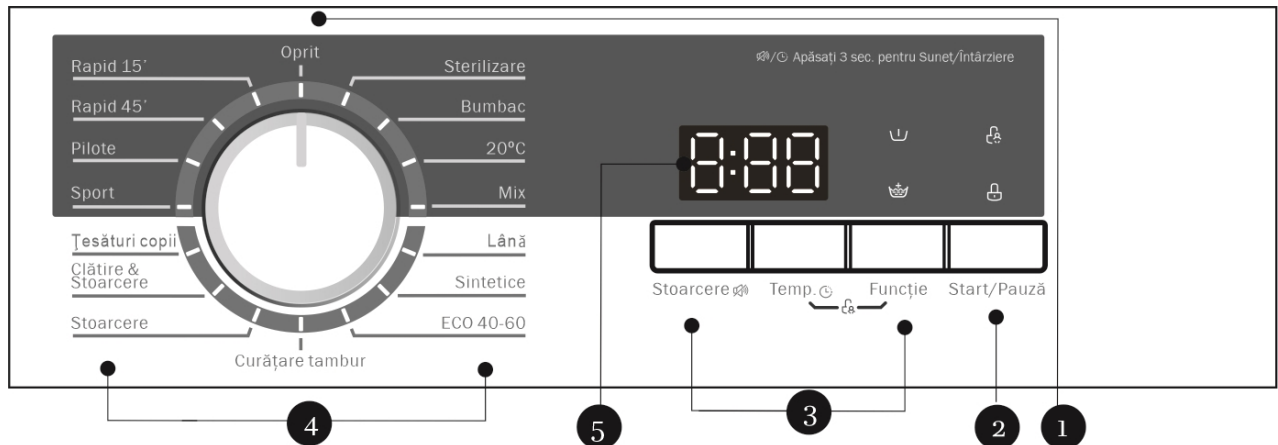

**1 Pornire/oprire**

Mașina este on/off (pornită/oprită).

**2 Start/Pauză**

Apăsați acest buton pentru a porni sau întrerupe ciclul de spălare.

**3 Opțiuni**

De aici puteți selecta o funcție suplimentară, iar la selectare ledul corespunzător se aprinde.

**4 Programe**

Disponibile în funcție de tipul de articole de spălat.

**5 Afișaj**

Afișajul arată setările, timpul estimat rămas, opțiunile și mesajele de spălare. Afișajul va rămâne activ pe toata durata ciclului de spălare.

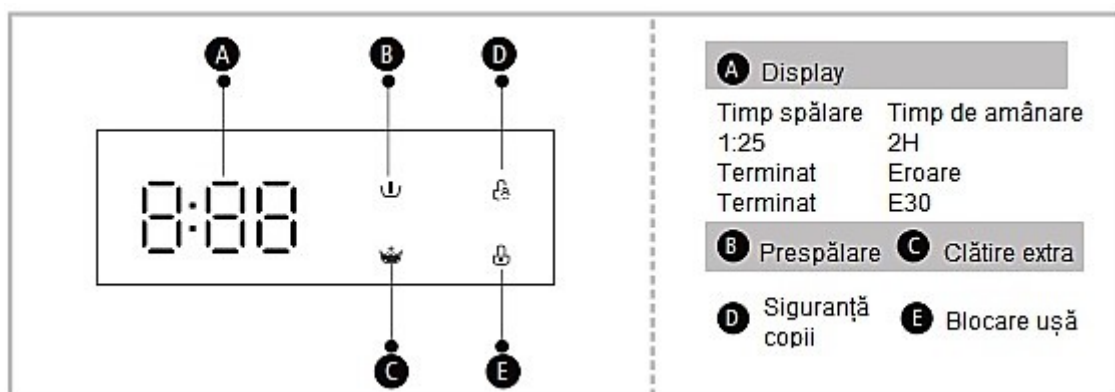

▪ **Programe**

Program	Sarcină (kg)	Afișare timp
Sterilizare	3,5	2:27
Bumbac	7,0	2:40
20°C	3,5	1:01
Mix	3,5	1:20
Lână	2,0	1:07
Sintetice	3,5	2:20
ECO 40-60	7,0	3:18
Curățare tambur	-	1:18
Centrifugare	7,0	0:12
Clătire & centrifugare	7,0	0:20
Țesături copii	7,0	2:01
Sport	3,5	0:45
Pilote	2,5	1:27
Rapid 45'	2,0	0:45
Rapid 15'	2,0	0:15



**Observație!**

- Parametrii prezentați în tabelul de mai sus sunt doar de referință. Parametrii reali pot diferi de cei mai sus prezentați.

## Programe

Ciclu	Capacitate nominală în Kg.	Durata ciclului în ore și minute	Consum electric în KWh/ciclu de operare	Consum de apă în litri/ciclu de operare	Temperatura maximă °C <sup>1)</sup>	Umiditate reziduală în %/ viteză de centrifugare <sup>2)</sup>
Rapid 15'	2,0	0:15	0,035	31	Rece	70%/800
20°C	3,5	1:01	0,213	43	20	65%/1000
Bumbac (60°C)	7,0	2:45	1,385	65	60	65%/1000
Sintetice	3,5	2:20	0,678	43	40	65%/1000
Mix	7,0	1:20	0,742	65	40	65%/1000
ECO 40-60 <sup>3)</sup>	7,0	3:18	0,907	52,0	35	62,9%/1200
	3,5	2:42	0,622	43,0	32	62,9%/1200
	2,0	2:42	0,433	37,0	23	62,9%/1200

- Datele de mai sus sunt doar de referință și pot suferi modificări în funcție de condițiile efective de lucru.
- Valorile prezentate pentru alte programe decât ECO 40-60 au caracter pur orientativ.
- În conformitate cu Regulamentul (EU) Nr. 60456:2016/prA2019 cu (EU)2019/2014, (EU)2019/2023,  
Clasa de eficiență energetică UE este: D;  
Program de testare energetică: ECO 40-60. Alte valori implicate  
Semi-sarcină pentru o mașină cu capacitatea de încărcare de 7,0 kg: 3,5 kg.  
Încărcătură pe sfert pentru o mașină cu capacitatea de încărcare de 7,0 kg: 2,0 kg.

## Programe

Mașina are disponibile mai multe programe, pentru diferite tipuri de articole de spălat.

<b>Programe</b>	
Bumbac	Textile rezistente la uzură și căldură, confecționate din bumbac și olandă.
Sintetice	Articole sintetice, cum ar fi: bluze, sacouri, amestecate. La spălarea tricotajelor, cantitatea de detergent trebuie redusă deoarece, fiind confecționate cu ochiuri largi, acestea formează spumă ușor.
Țesături copii	Spălarea rufelor copiilor – hainele celor mici vor fi mai curate și mai bine clătite pentru protejarea pielii acestora.
Rapid 45'	Spălarea rapidă a unui volum mic de haine, nu foarte murdare.
Mix	Volum mixt de articole încărcate, constând din textile confecționate din bumbac și materiale sintetice.
Curățare tambur	Special prevăzut la acest model pentru a curăța tamburul și conductele. Se aplică programul de sterilizare la mare temperatură de 90°C pentru ca spălarea articolelor să fie mai ecologică. În cursul acestui program, nu se pot adăuga haine și alte articole de spălat. Dacă se adaugă o cantitate corectă de înălbitor, efectul de curățare a cuvei va fi mai bun. Puteți folosi acest program cu regularitate, ori de câte ori este necesar.
20°C	Spălarea articolelor colorate intens, culorile sunt mai bine protejate.
Rapid 15'	Program extra scurt, adecvat pentru rufe puțin murdare și în cantități mici.
Lână	Textile din lână sau cu procent mare de lână care se spală manual sau la mașină. Program de spălare foarte delicată pentru ca articolele să nu intre la apă; pauze mai lungi în timpul derulării programului (textilele se odihnesc în soluția de apă).
Stoarcere	Extra centrifugare cu viteză de centrifugare selectabilă.
Clătire & Stoarcere	Extra clătire cu centrifugare.
Sport	Spălarea articolelor sport.
Pilote	Program special conceput pentru spălarea articolelor groase.
Sterilizare	Spălarea intensă la 70°C are efecte de sterilizare. Se recomandă un volum al încărcăturii sub 5 kg.
ECO 40-60	Prestabilit 40°C, neselectabil, adecvat pentru spălare la aproximativ 40°C-60°C

- 1) Temperatura cea mai înaltă atinsă de rufe în ciclul de spălare timp de cel puțin 5 minute.
- 2) Umiditatea restantă după ciclul de spălare, în procent al conținutului de apă și viteza de centrifugare la care s-a obținut aceasta.
- 3) Programul ECO 40-60 poate curăța articolele cu un grad normal de murdărie, pentru care există recomandarea de spălare la 40°C sau 60°C, la un loc în același ciclu. Acesta este programul folosit pentru evaluarea conformității cu Regulamentul (EU) 2019/2023.

Programele cele mai eficiente în termeni de consum energetic sunt, în general, cele care rulează la temperaturi scăzute și care durează mai mult.

































Încărcarea cuvei mașinii cu o cantitate de rufe corespunzătoare fiecărui program în parte contribuie, de asemenea, la reduceri importante ale consumului de apă și energie.

Zgomotul și umiditatea restantă sunt influențate de viteza de centrifugare: cu cât viteza de centrifugare este mai mare în faza de stoarcere, cu atât zgomotul va fi mai mare, iar umiditatea mai mică.

 **Atenție!**

- În cazul unei pene de curent în timp ce mașina funcționează, funcția specială de memorare va păstra programul selectat. Mașina își va relua programul respectiv imediat ce alimentarea cu electricitate se restabilește.

▪ **Opțiuni**

Ciclu	Temperatură prestabilită (°C)	Funcții suplimentare
Sterilizare	70	 
Bumbac	40	  
20°C	20	  
Mix	40	  
Lână	40	 
Sintetice	40	  
ECO 40 - 60	-	
Curățare tambur	90	
Centrifugare	-	
Clătire&Centrifugare	-	 
Țesături copii	60	  
Articole sport	20	  
Pilote	40	 
Rapid 45'	40	 
Scurt 15'	Rece	

 **Observație!**

- Pentru viteza maximă de centrifugare, durata programului și alte caracteristici specifice programului ECO 40-60, consultați paginile cu Fișa Produsului.
- Tabelul indică opțiunile de setare posibile pentru fiecare ciclu (dacă o anumită setare nu este posibilă pentru un anumit ciclu).

**Pre-spălare**

Funcție de spălare suplimentară, preliminară lansării ciclului principal, pentru rezultate de curățare mai bune.

Observație: Se va adăuga detergent în compartimentul I.

**Extra clătire**

Prin selectarea acestei funcții, rufele vor fi clătite suplimentar.

**Amânare pornire**

1. Selectați un program.
2. Apăsați butonul [Temp.] timp de 3 secunde pentru a selecta intervalul de amânare a pornirii (0-24 h.);
3. Apăsați butonul [Start/Pauză] pentru a iniția procesul de amânare.



Alegeți programul



Setați intervalul



Porniți

Pentru a anula funcția de amânare a pornirii, apăsați butonul [Temp.] înainte de lansarea programului până când pe afișaj apare valoarea 0 h. Dacă programul este deja pornit, opriți și reporniți mașina și selectați un program nou.

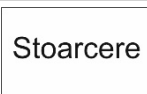
**Viteză de centrifugare**

La nevoie, viteza de centrifugare se poate ajusta prin acționarea butonului Speed în pașii următori: 0-400-600-800-1000-1200

**Temperatura**

Apăsați acest buton pentru a regla temperatura (Rece, 20°C, 30°C, 40°C, 60°C, 90°C)





## Blocare acces copii

Pentru a preveni acționarea necontrolată a comenzilor de către copii.

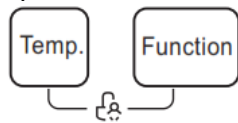

Apăsați simultan [Temp.] și [Function] timp de 3 secunde până când se aude un semnal sonor.

### ! Atenție!

Când funcția de Blocare Acces Copii este activată, pe display va apărea alternativ „CL” și timpul rămas.

Prin acționarea oricărui alt buton, ledul corespunzător funcției de Blocare Acces Copii va clipi.

La sfârșitul programului, pe display se va aprinde alternativ „CL” și „END”.

- Doar apăsarea simultană a butoanelor [Temp.] și [Function] poate dezactiva funcția de Blocare Acces Copii.
- Dezactivați funcția de Blocare Acces Copii înainte de a selecta un nou program!



## Anularea semnalelor sonore



Stoarcere



Start

Apăsați butonul [Stoarcere] timp de 3 sec., pentru a trece pe modul silențios.

Pentru a activa funcția de semnale sonore, apăsați din nou cele două butoane timp de 3 secunde. Această setare se va păstra până la următoarea resetare.

### ! Atenție!

- După activarea modului silențios, sunetele nu vor mai fi auzite.

## ÎNTREȚINEREA

### ▪ Curățarea și întreținerea



#### **Avertisment!**

- Scoateți ștecherul din priză și închideți robinetul de apă înainte de a realiza lucrările de curățare și întreținere.

### Curățarea exteriorului

O întreținere corectă a mașinii de spălat poate prelungi durata de viață a acesteia. Exteriorul acesteia se poate curăța cu detergenți neutri neabrazivi, diluați, la nevoie. Dacă observați scurgeri de apă pe suprafața mașinii, ștergeți imediat cu o cârpă.

Nu folosiți niciodată obiecte ascuțite pentru a curăța mașina.

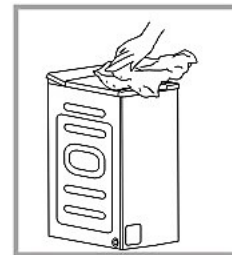

#### **Atenție!**

- Nu folosiți niciodată agenți abrazivi sau caustici, acizi formici sau solvenți diluați ai acestora, nici alte substanțe, precum: alcool sau agenți chimici.

### Curățarea tamburului

Orice urme de rugină lăsate în interiorul tamburului de obiectele metalice trebuie îndepărtate imediat, folosind detergenți fără clor. Nu folosiți niciodată un burete metalic pentru a curăța tamburul!



#### **Observație!**

- Nu țineți rufe în mașină când curățați tamburul.

## Curățarea filtrului interior

### **Observație!**

- Reducerea debitului de apă este un semn că filtrul trebuie curățat.

1. Închideți robinetul și scoateți furtunul de alimentare cu apă.
2. Curățați filtrul cu o perie.
3. Deșurubați furtunul de alimentare cu apă din spatele mașinii. Trageți filtrul cu un clește cu vârf lung.
4. Curățați filtrul cu o perie.
5. Remontați filtrul la loc pe admisia de apă și reconectați furtunul de alimentare cu apă.
6. Curățați filtrul interior o dată la trei luni pentru a asigura funcționarea normală a mașinii.

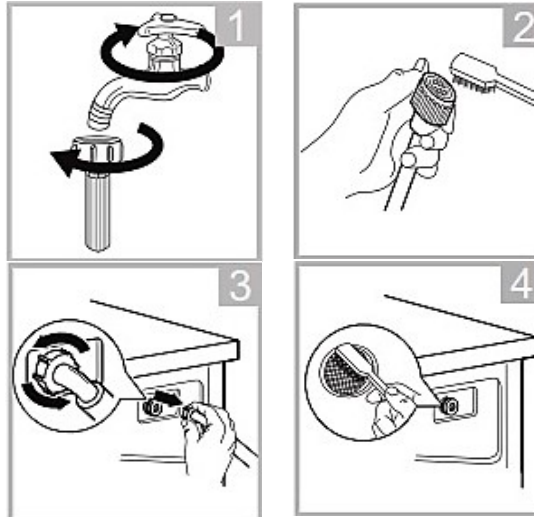

## Curățarea dozatorului de detergent

1. Apăsăți butonul de eliberare de pe capacul compartimentului pentru balsam din interiorul sertarului dozator.
2. Ridicați clema, scoateți capacul compartimentului pentru balsam din sertarul dozatorului și spălați ambele elemente cu apă.
3. Puneți la loc capacul compartimentului pentru balsam și împingeți sertarul la loc.

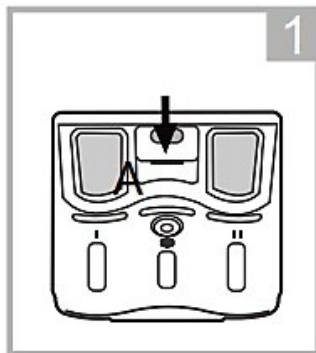

Scoateți sertarul dozator, apăsând pe A



Curățați sertarul dozator sub jet de apă

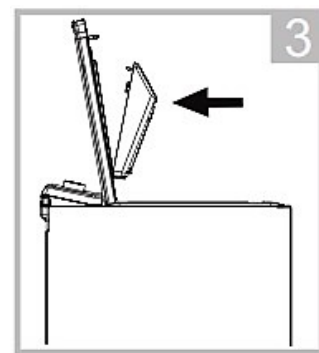

Introduceți sertarul dozator

### **Observație!**

- Nu folosiți agenți abrazivi sau caustici pentru a curăța piesele din plastic.
- Curățați dozatorul de detergent o dată la trei luni pentru a asigura o funcționare normală a mașinii.

## Curățarea filtrului pompei de evacuare

### **Avertisment!**

- Asigurați-vă că mașina și-a încheiat ciclul de spălare și că s-a golit. Opriți-o și scoateți ștecherul din priză înainte de a curăța filtrul pompei de evacuare.
- Aveți grijă la apa fierbinte. Așteptați să se răcească. Risc de opărire!
- Curățați filtrul periodic, o dată la trei luni, pentru a asigura funcționarea normală a mașinii.

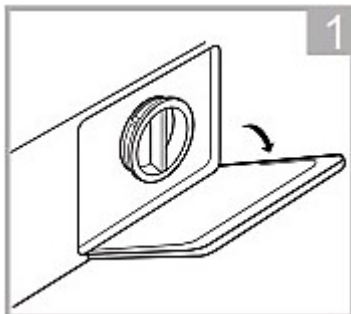

1  
Deschideți clapeta compartimentului de jos.

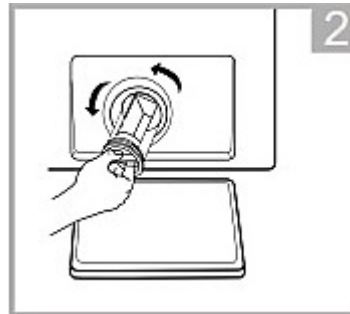

2  
Scoateți filtrul, rotind spre stânga.

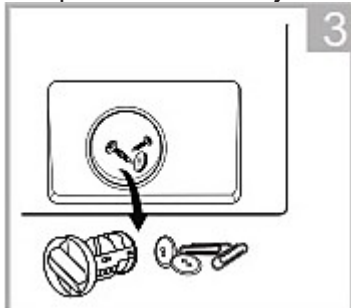

3  
Îndepărtați depunerile acumulate.

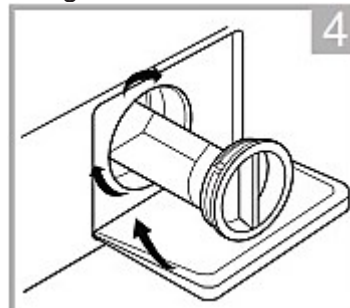

4  
Închideți capacul compartimentului de jos.

### **Atenție!**

- Când mașina este încă în funcțiune și în funcție de programul selectat, în pompă poate fi apă fierbinte. Nu scoateți niciodată capacul pompei în cursul unui ciclu de spălare. Așteptați ca programul să se încheie și mașina să se golească. Strângeți bine capacul când îl puneți la loc.

▪ **Soluționarea problemelor**

Tipuri de mesaje pe display cu LED:

Descriere	Cauză	Soluție
E30	Ușa nu este bine închisă.	Reporniți după ce ați închis ușa. Verificați ca hainele să nu fie prinse.
E10	Problemă de injecție a apei în timpul ciclului de spălare.	Asigurați-vă că presiunea apei nu este prea mică. Strângeți conducta de apă. Verificați ca filtrul valvei de admisie să nu fie blocat.
E21	Scurgere excesivă a apei.	Verificați să nu fie înfundat furtunul de evacuare.
E12	Revărsare a apei	Reporniți mașina de spălat.
EXX	Altele	Mai întâi reîncercați, apoi apelați la departamentul service dacă problema persistă.

▪ **Asistență pentru clienți**

Există piese de schimb pentru mașina dumneavoastră pentru o perioadă de 10 ani.  
Pentru orice întrebări, contactați departamentul service la:

**⚠ Avertisment!**

**Risc de electrocutare!**

- Nu încercați niciodată să reparați mașina defectă. Riscați să vă puneți în pericol atât propria viață, cât și pe cea a altor posibili viitori utilizatori. Lucrările de reparație trebuie efectuate doar de specialiști autorizați!
- O reparare improprie a mașinii poate atrage anularea garanției, iar daunele rezultate nu vor fi recunoscute!

**Transportul**

**PAȘI IMPORTANȚI DE URMAT CÂND MUTAȚI MAȘINA**

- Deconectați mașina de la curent și închideți robinetul de admisie de apă.
- Verificați dacă ușa și dozatorul de detergent sunt bine închise.
- Scoateți furtunul de admisie de apă și furtunul de evacuare din sistemul de racordare.
- Așteptați ca apa să fie complet evacuată din mașină (vedeți secțiunea „Întreținerea și curățarea filtrului pompei de evacuare”).

Important: Re-instalați cele 4 șuruburi de fixare pentru transport în spatele mașinii.

- Mașina de spălat este grea. Transportați cu atenție. Nu apucați niciodată de piesele proeminente când o ridicați. Ușa mașinii nu trebuie folosită ca mâner.

▪ **Specificații tehnice**

<b>Alimentare electrică</b>	<b>220-240V~,50Hz</b>
Curent MAX.	10A
Presiune standard apă	0,1MPa~1MPa

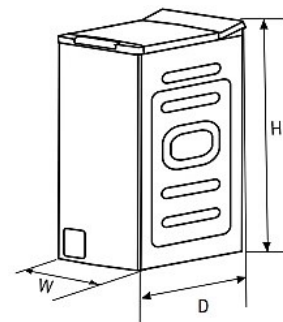

Model	Washing Capacity	Dimension (W*D*Hmm)	Net Weight	Rated Power
MFE70-JT1205/F01E-EU(ND)	7,0 kg	400*610*875	56 kg	2100 W

▪ **Fișa produsului**

## Fișă cu informații despre produs

REGULAMENTUL DELEGAT (UE) 2019/2014 AL COMISIEI cu privire la etichetarea energetică a aparatelor de spălat rufe de uz casnic și a aparatelor de spălat și uscat rufe de uz casnic

**Denumirea sau marca comercială a furnizorului:** SAMUS

**Adresa furnizorului:** SC SMART ELECTRO-DISTRIBUTION SRL, Bvd. Basarabia 256, 030352 București, RO

**Identificatorul de model:** WTSGD-70121

**Parametrii generali ai produsului:**

Parametru	Valoare		Parametru	Valoare	
Capacitatea nominală <sup>(a)</sup> (kg)	7,0		Dimensiuni în cm	Înălțime	88
				Lățime	40
				Adâncime	61
Indicele de eficiență energetică <sup>(a)</sup> (EEl <sub>w</sub> )	79,4		Clasa de eficiență energetică <sup>(a)</sup>	D	
Indicele de eficiență a spălării <sup>(a)</sup>	1,031		Eficacitatea clătirii (g/kg) <sup>(a)</sup>	5,0	
Consumul de energie, în kWh per ciclu, pe baza programului «eco 40-60», la o combinație de încărcături complete și parțiale. Consumul real de energie va depinde de modul de utilizare a aparatului.	0,684		Consumul de apă, în litri per ciclu, pe baza programului «eco 40-60», la o combinație de încărcături complete și parțiale. Consumul real de apă va depinde de modul de utilizare a aparatului și de duritatea apei.	45	
Temperatura maximă în interiorul materialelor textile tratate <sup>(a)</sup> (°C)	Capacitatea nominală	35	Gradul de umiditate reziduală ponderată <sup>(a)</sup> (%)	62,9	
	Jumătate	32			
	Un sfert	23			
Viteza de centrifugare <sup>(a)</sup> (rpm)	Capacitatea nominală	1 200	Clasa de eficiență a stoarcerii prin centrifugare <sup>(a)</sup>	C	
	Jumătate	1 200			
	Un sfert	1 200			
Durata programului <sup>(a)</sup> (h:min)	Capacitatea	3:18	Tip	De sine stătător	

	nominală		
	Jumătate	2:42	
	Un sfert	2:42	
Emisii de zgomot transmis prin aer (în faza de centrifugare) <sup>(a)</sup> dB(A) re 1 pW)	80	Clasa emisiilor de zgomot transmis prin aer <sup>(a)</sup> (faza de centrifugare)	C
Modul oprit (W) (dacă este cazul)	0,50	Modul standby (W) (dacă este cazul)	1,00
Pornire întârziată (W) (dacă este cazul)	4,00	Standby în rețea (W) (dacă este cazul)	N/A
<b>Durata minimă a garanției oferite de furnizor: 12 luni</b>			
<b>Acest produs a fost conceput pentru a elibera ioni de argint în timpul ciclului de spălare</b>		<b>NU</b>	
<b>Informații suplimentare:</b>			
Link către site-ul web al furnizorului, unde se găsesc informațiile de la punctul 9 din anexa II la Regulamentul (UE) 2019/2023 al Comisiei: <a href="https://samus.ro/Masini-de-spalat-rufe/Masini-automate-de-spalat-rufe.html">https://samus.ro/Masini-de-spalat-rufe/Masini-automate-de-spalat-rufe.html</a>			

(a) pentru programul „eco 40-60”.



- 1) Consumul energetic efectiv depinde de modul în care mașina este folosită.
- 2) Consumul efectiv de apă depinde de modul de folosire a mașinii și de duritatea apei.

Fișa de date a produsului, conform (EU) 2019/2014

Fișa de date a produsului pentru mașina dvs. de spălat rufe poate fi găsită online.

Accesați <https://eprel.ec.europa.eu> și introduceți nr. de identificare a modelului pentru a descărca fișa de date.

Nr. de identificare a modelului poate fi găsit în secțiunea specificații tehnice.

