

Manual de utilizare



Frigider cu două uși

Model: SW281A+ // SX281A+

Importator
Smart Electro-Distribution SRL
Bvd. Basarabia, nr. 256,
sector 3, București, România
Tel. 0040 21 2423171
Fabricat în PRC

Pentru o folosire cât mai bună a aparatului frigorific, citiți cu atenție instrucțiunile din manualul de utilizare! Păstrați cu grijă manualul și pentru o consultare ulterioară!

Cuprins:

- * Înaintea folosirii frigiderului
- * Protejarea mediului
- * Precauții și recomandări generale
- * Folosirea compartimentului răcitor
- * Folosirea compartimentului congelator
- * Dezghețarea și curățirea
- * Întreținerea
- * Instalarea
- * Ghid de probleme
- * Service-ul după vânzare
- * Fișa tehnică

Înainte de folosirea frigiderului

Aparatul dumneavoastră este destinat uzului casnic!!

Pentru o folosire mai bună a frigiderului, citiți cu atenție instrucțiunile din manualul de utilizare. Păstrați manualul pentru o studiere ulterioară.

1. După dezasamblare, asigurați-vă că frigiderul nu prezintă lovituri iar ușile se închid corespunzător.
2. Așteptați cel puțin 2 ore înainte de a conecta aparatul la sursa de energie electrică, astfel încât agentul frigorific să se stabilizeze pentru a funcționa eficient.
3. Conectarea la sursa de energie electrică trebuie făcută de un electrician autorizat, în concordanță cu instrucțiunile producătorului și siguranța dumneavoastră.
4. Curățați interiorul frigiderului înainte de prima folosire.

Protejarea mediului înconjurător

Materialul ambalajului este în întregime reciclabil și este însoțit de simbolul .

Aruncați ambalajul în conformitate cu legile în vigoare. Nu lăsați ambalajul la îndemâna copiilor.

Aparatul frigorific este fabricat din materiale reciclabile. Acest aparat respectă Directiva Europeană 2002/96/EC (WEEE).

Asigurați-vă că ambalajul a fost aruncat corespunzător; protejați astfel, mediul înconjurător.

Simbolul  de pe frigider sau de pe documentele oficiale ale acestuia, indică faptul că acesta nu trebuie tratat ca un deșeu menajer, ci trebuie dus la un centru de colectare specializat.

Înainte de aruncarea frigiderului, tăiați cablul de alimentare, desfăceți ușile și scoateți rafturile acestuia.

Transportul acestuia până la centrul de colectare se va face în concordanță cu legile locale.

Pentru mai multe informații despre reciclarea acestui aparat, apălați la

autoritațile locale specializate, centrul de colectare sau la magazinul de unde l-ați cumpărat.

Informatii:

Acest aparat nu conține CFCs (ag. frigorific poate fi R134a) sau HFCs (ag. frigorific poate fi R600a) – vă rugăm să citiți eticheta produsului.

Aparatele ce folosesc izobutan R600a:

Izobutanul este un gaz cu un impact foarte redus asupra mediului înconjurător. Manevrați cu grijă acest produs, gazul fiind inflamabil. Totuși verificați ca tevile circuitului să nu fie deteriorate.

Declarația de conformitate:

- acest aparat este fabricat pentru păstrarea și depozitarea alimentelor, în conformitate cu Directivele Europene: 90/128/EEC, 02/72/EEC și EC nr 1935/ 2004
- acest aparat este fabricat și vândut în conformitate cu:
 1. obiectivele de siguranță cu Directiva Voltajului Scăzut 73/23/EEC
 2. prevederile de protecție cerute de Directiva EMC 89/336/EEC și amendată de Directiva 93/68/EEC
- ***Siguranța electrică a produsului nu poate fi garantată decât dacă aparatul a fost conectat la o priză cu împământare.***

Precauții și recomandări generale



1. Folosiți răcitorul doar pentru depozitarea și păstrarea alimentelor proaspete și băuturi, iar congelatorul pentru păstrarea și depozitarea produselor congelate, pentru congelarea și producerea cuburilor de gheață;
2. În timpul instalării asigurați-vă că aparatul nu prezintă defecțiuni la cablul de alimentare;
3. Nu depozitați sticle sau borcane din sticlă în congelator. Acestea se vor sparge;
4. Nu consumați cuburi de gheață sau înghețată direct din congelator. Acestea pot provoca arsuri;
5. Înainte de curățarea frigiderului, deconectați-l de la sursa de energie electrică;
6. Asigurați-vă că frigiderul nu se află lângă o sursă de căldură;
7. Nu depozitați benzină, gaz, sau lichide inflamabile în apropierea

frigiderului. Acestea pot provoca explozii;

8. Pentru a asigura ventilarea frigiderului, lăsați spațiu între frigider și pereți; citiți cu atenție instrucțiunile;

9. Păstrați gurile de ventilație ale frigiderului, neacoperite;

10. Instalați frigiderul pe o suprafață plană și solidă în concordanță cu greutatea acestuia și într-un spațiu potrivit dimensiunilor acestuia;

11. Frigiderul trebuie instalat și manevrat de minim 2 persoane;

12. Amplasați frigiderul într-un loc uscat și bine ventilat. Acesta este setat pentru a funcționa într-un ambient specific, în concordanță cu clasa climatică a produsului înscrisă pe eticheta acestuia;

13. Frigiderul poate prezenta defecțiuni dacă este instalat la o temperatură ambientală mai joasă sau mai ridicată decât cea recomandată:

CLASA CLIMATICĂ	TEMPERATURA ÎN GRADE CELSIUS
SN	10 – 32
N	16 – 32
ST	18 – 38
T	18 – 43

14. Când mutați frigiderul, aveți grijă să nu distrugeți suprafața podelei;

15. Nu folosiți produse chimice, electrice sau mecanice, în afară de cele recomandate de producător pentru procesul de dezghețare;

16. Nu distrugeți țevile circuitului frigorific;

17. Nu introduceți aparate electrice în frigider, dacă nu sunt recomandate expres de către producător;

18. Frigiderul nu este produs pentru a putea fi folosit de către copii sau persoane cu handicap fără supraveghetor;

19. Pentru a evita ca minorii să rămână blocați sau pentru a evita sufocarea nu-i lăsați să se joace sau să se ascundă în acesta;

20. Înlocuirea sau repararea cablului de alimentare trebuie făcută de personal calificat;

21. Nu folosiți adaptoare sau prelungitoare pentru alimentarea cu energie electrică;

22. Facilități posibila deconectare rapidă a frigiderului de la rețeaua de energie electrică, prin scoaterea ștecherului din priză sau întreruperea curentului electric;

23. Asigurați-vă ca voltajul indicat pe eticheta produsului este același cu cel din rețeaua dumneavoastră electrică;

24. Nu înghițiți conținutul (non-toxic) al cutiilor de gheață (dacă v-au fost livrate);

25. Producătorul (importatorul) își declină orice responsabilitate, dacă recomandările de mai sus nu au fost respectate.

Părțile componente

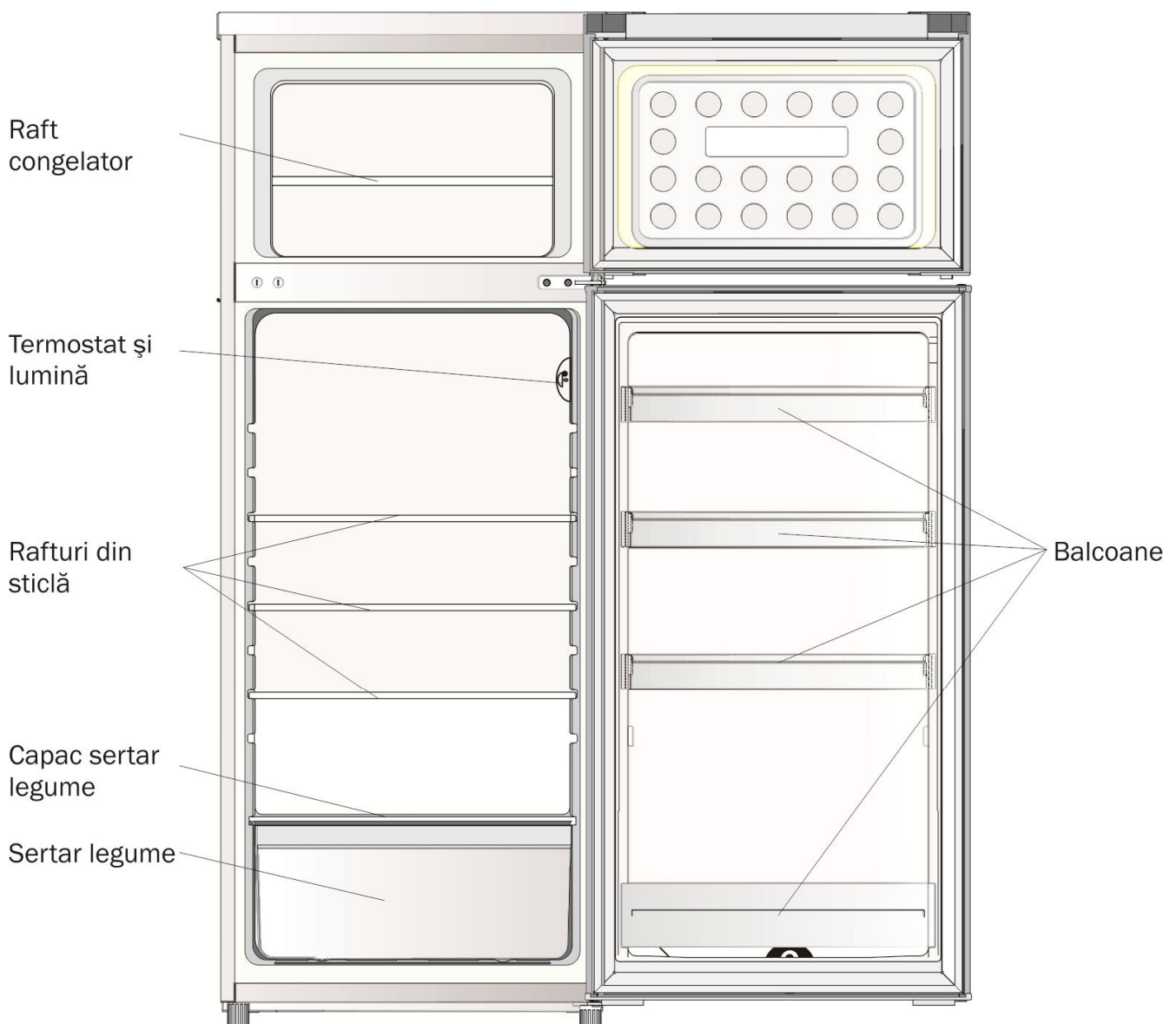

Folosirea compartimentului răcitor

◆ **Pornirea frigiderului**

Conectați frigiderul la rețeaua de energie electrică.

Când aparatul este conectat, lumina din interiorul frigiderului se aprinde de fiecare dată când se deschide ușa acestuia. Termostatul aflat în interiorul răcitorului, ajută la reglarea temperaturii din ambele compartimente ale acestuia, răcitor și congelator(dacă este cazul).

◆ **Reglarea temperaturii**

Termostatul reglează automat temperatura internă atât a răcitorului cât și a congelatorului. Butonul termostatului poate fi reglat de la 1 la 7, 1 fiind cea mai ridicată, iar 7 cea mai scăzută temperatură.

Dacă setați termostatul la 0 frigiderul se va opri din funcționare.

Pentru păstrarea alimentelor pentru o scurtă perioadă de timp, setați termostatul la o valoare între 1 și 3.

Pentru păstrarea alimentelor o lungă perioadă de timp, setați termostatul la o valoare între 3 și 4.

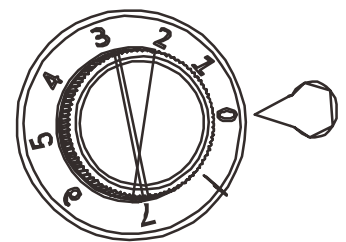

NOTĂ:

Temperatura ambientală, poziționarea frigiderului și frecvența deschiderii ușilor, afectează temperatura din interiorul frigiderului. Acești factori trebuie luați în calcul la setarea termostatului.

Folosirea corespunzătoare a compartimentelor.

Poziționarea alimentelor ca în figura alăturată:

- A - pește, carne
- B - mâncare gătită
- C - fructe și legume
- D - sticle
- E – brânzeturi

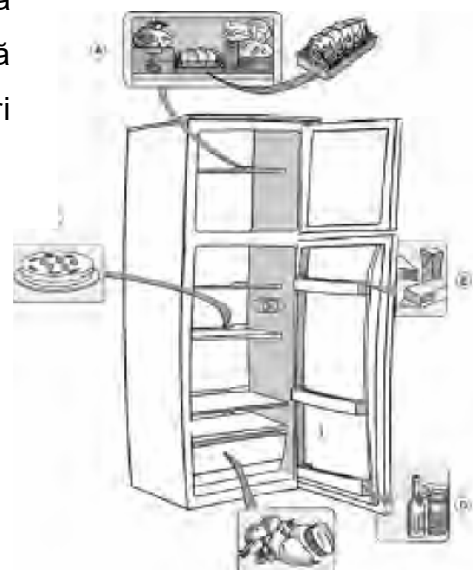

NOTĂ:

Spațiul dintre rafturi și pereții răcitorului, trebuie să fie cât mai aerisit pentru o mai bună circulație a aerului rece.

Nu puneți alimentele în contact cu peretele interior din spatele răcitorului

- nu puneți mâncare fierbinte sau caldă în frigider
- tineți lichidele în pet-uri închise ermetic

◆ **Balcoane ajustabile**

Aparatul frigorific este dotat, de asemenea, pe interiorul ușii compartimentului de răcire cu balcoane care pot fi poziționate la distanțe diferite. În acest fel, puteți aseza alimente, sticle de diferite dimensiuni, în funcție de dorințele dvs..

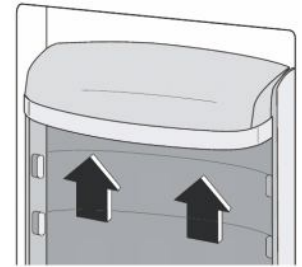

IMPORTANT: depozitarea legumelor și fructelor cu conținut mare de apă, poate crea condens pe rafturi și pe pereții răcitorului, însă aceasta nu împiedică buna funcționare a răcitorului.

Folosirea compartimentului de congelare

Congelatorul reprezentat prin  este folosit pentru congelarea alimentelor. Cantitatea de alimente ce poate fi congelată în 24 de ore este trecută pe eticheta produsului.

NOTA: în eventualitatea unei căderi de curent, congelatorul va menține o temperatură destul de bună (pe o durată precizată în fișa tehnică) pentru a evita stricarea alimentelor. Evitați deschiderea ușilor în această perioadă.



◆ **Congelarea produselor proaspete:**

IMPORTANT: înainte de congelare, împachetați alimentele proaspete în folie de aluminiu, folii de plastic, pungi de plastic, caselete din plastic, etc.

Puneți alimentele în compartimentul de sus,

MONTHS	FOOD
1-3	
4-7	
8-12	

lăsând destul spațiu pentru o aerisire cât mai bună. Pentru o congelare optimă, rotiți butonul termostatului cu o jumătate de punct în jos.

Alimentele vor fi complet congelate în 24 de ore.

Tabelul alăturat arată perioada maximă recomandată pentru păstrarea diferitelor tipuri de alimente proaspete.

◆ ***Când cumpărați alimente congelate***

Asigurați-vă că pachetele nu sunt deteriorate (alimentele pot fi de asemenea deteriorate). Dacă pachetele sunt umflate sau prezintă urme de umezeală, acestea nu au fost păstrate în condiții optime și decongelarea a început.

Când cumpărați produse înghețate, lăsați-le la sfârșitul listei de cumpărături și transportați-le în pungi speciale.

Puneți-le imediat în congelator, înainte să înceapă procesul de dezghețare. Dacă a început deja dezghețarea, nu le puneți în congelator, ci consumați-le în maxim 24 de ore.

Reduceți variațiile de temperatură la minim și respectați datele de pe ambalaj. Întotdeauna să observați modul de depozitare al produselor pe care vreți să le cumpărați.

◆ ***Producerea cuburilor de gheață***

Umpleți tăvițele pentru cuburi de gheață(dacă sunt furnizate) cu 2/3 apă și puneți-le în congelator. Nu folosiți obiecte metalice pentru îndepărtarea acestora din congelator. Îndoiiți tăvițele și cuburile de gheață se vor desprinde singure.

Dezghetarea și curățarea

Pentru a începe curățarea și dezghețarea frigiderului, scoateți-l din priză sau deconectați-l de la sursa de energie electrică.

◆ ***Dezghetarea compartimentului răcitor se face în mod automat.***

Picăturile de pe peretele interior din spate al răcitorului, arată că dezghețarea periodică a acestuia a început deja. Apa rezultată în urma dezghețării se adună într-un canal de drenaj care o "conduce" într-o tăviță

aflată pe compresor de unde se evaporă(datorită căldurii emanate de compresor). Curățați frecvent zona acestui canal cu o cârpă moale.

Pentru a evita pătrunderea apei rezultată în urma procesului de dezghețare automată în interiorul frigiderului(în eventualitatea înfundării canalului de drenaj) efectuați în mod regulat curățarea acestuia cu un obiect corespunzător(ca în figura alăturată).

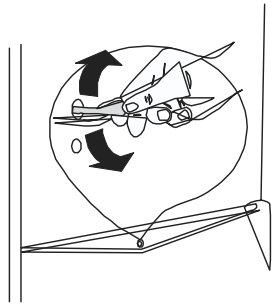

◆ **Dezghețarea compartimentului de congelare**

Dezghețați congelatorul o dată sau de două ori pe an sau și atunci când există gheață excesivă în congelator. Este perfect normal să se formeze gheață în congelator, cantitatea depinzând de temperatura ambientală și de frecvența deschiderii ușii congelatorului. Gheața se formează în partea de sus a raftului și nu afectează cu nimic buna funcționare a congelatorului.

Ar fi de preferat să dezghețați congelatorul când acesta este gol.

Scoateți alimentele din congelator și înveliti-le într-un ziar, urmând să le grupați și să le puneți într-un loc răcoros;

Lăsați ușa deschisă ca gheața să se topească; curățați interiorul cu un burete cu apă caldă sau detergenți neutri. Nu folosiți substanțe abrazive;

- clătiți și uscați bine;
- puneți înapoi alimentele congelate;
- închideți ușa;
- conectați frigiderul la sursa de curent electric;

Porniti frigiderul.

Întreținerea

- Curățați periodic ventilatorul și condensatorul din răcitor cu un aspirator sau cu o perie moale.
- Curățați exteriorul cu o cârpă moale.

Nefolosirea aparatului pentru un timp îndelungat

- goliți frigiderul;
- deconectați frigiderul de la sursa de curent electric;
- decongelați și curățați interiorul

În cazul în care nu îl folosiți o lungă perioadă de timp, lăsați ușa frigiderului deschisă pentru a preveni apariția mușgaiului, a ruginii și a mirosurilor

neplăcute.

Curățarea frigiderului

- Curățați congelatorul numai după dezghețare;
- Periodic curățați interiorul cu un burete cu apă caldă sau detergenți neutri;
- Nu folosiți pastă abrazivă de curățare. Clătiți și uscați bine;
- Curățați exteriorul cu o cârpă moale și curată;
- Nu folosiți oțet, clor sau pastă abrazivă.

Înlocuirea becului

Acest aparat frigorific este dotat cu un sistem de iluminare cu bec de tip LED. Dacă acesta nu mai funcționează, pentru înlocuirea lui vă rugăm să luați legătura cu o persoană calificată.

Instalarea

Instalați frigiderul cât mai departe de surse de căldură. Instalarea acestuia în mediu fierbinte, expus razelor solare, lângă surse de căldură, va crește consumul de energie electrică, ceea ce încercăm cu toții să evităm.

Dacă nu este posibil acest lucru atunci încercați să păstrați următoarele distanțe minime:

- 30 cm față de sobe cu cărbune sau ulei;
- 5 cm de sobe electrice sau pe gaz

Potrivii distanțierile (daca sunt livrate) pe grilajul condensatorului poziționat în spatele frigiderului;

Pentru a optimiza funcționarea frigiderului, lăsați un spațiu gol de 5 cm deasupra acestuia și asigurați-vă că toate celelalte aparate din bucătărie sunt la distanțe suficiente pentru o mai bună ventilare a aerului;

Instalați frigiderul într-un spațiu uscat și bine ventilat și asigurați-vă că acesta este așezat corespunzător pe podea folosind picioarele reglabile.

- curățați interiorul frigiderului;
- așezați accesoriile.

◆ **Conectarea electrică**

Aceasta trebuie făcută în concordanță cu legile locale.

- voltajul și consumul sunt indicate pe o plăcută în interiorul frigiderului.
- **FOLOSIȚI O PRIZĂ CU ÎMPĂMÂNTARE!!!**

- Producătorul și importatorul declină orice responsabilitate în ceea ce privește accidentele provenite din nerespectarea acestor reguli.
- Dacă ștecherul și priza nu se potrivesc, chemați un specialist să vă înlocuiască priza cu una corespunzătoare.
- Nu folosiți adaptoare sau prelungitoare.

◆ **Deconectarea frigiderului**

Trebuie să faceți posibilă decuplarea frigiderului de la sursa de curent electric.

◆ **Schimbarea direcției de deschidere a ușilor**

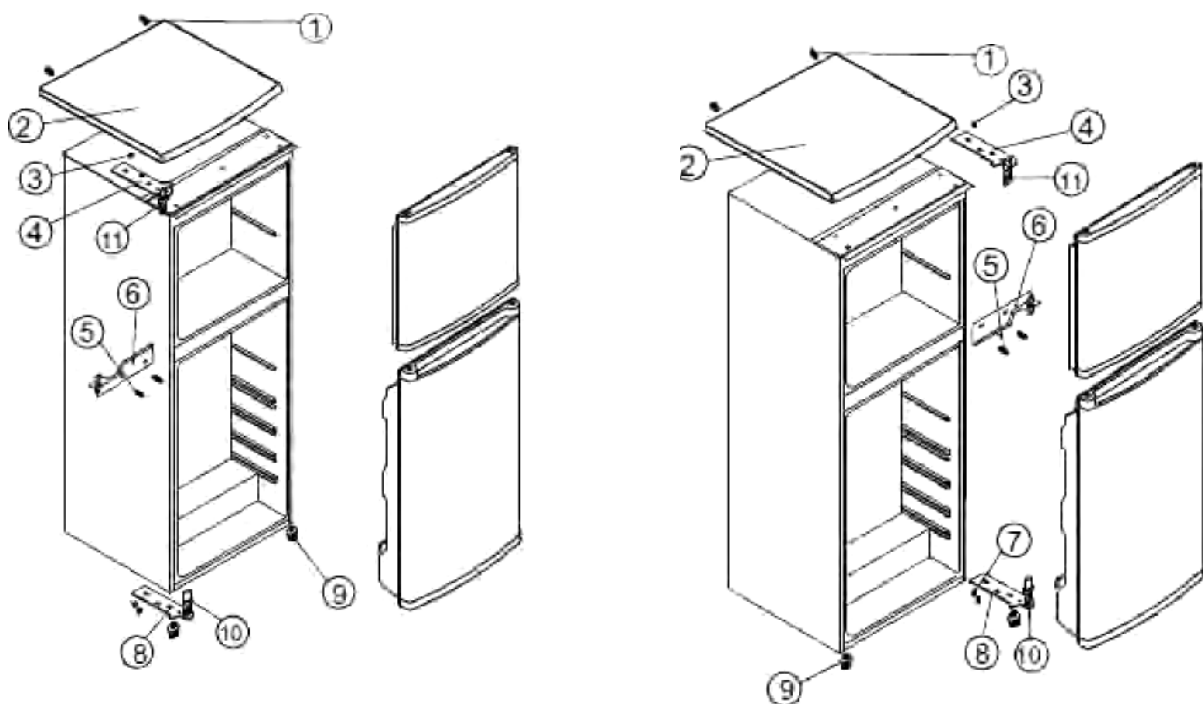

Frigiderul are capacitatea de a deschide ușile în ambele sensuri (stânga-dreapta).

Frigiderul vă este livrat cu deschiderea ușilor dinspre partea stângă spre dreapta. Pentru a schimba direcția de deschidere a ușilor, urmați pașii următori:

1. Desfaceți șuruburile din partea superioară(1) și ridicați capacul frigiderului;

2. Desfaceți cele 2 șuruburi (3) ce țin balamaua (4) prinsă de cadru. Îndepărtați balamaua (4);

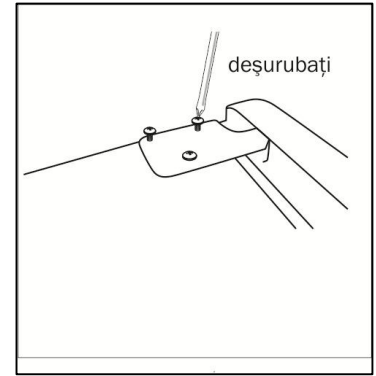

3. Scoateți ușa din balamaua din mijloc și așezați-o pe o suprafață moale;
4. Desfaceți cele 2 șuruburi (5) de la balamaua (6). Îndepărtați balamaua (6);
5. Mutați căpăcelele care acoperă găurile balamalelor din stânga în dreapta

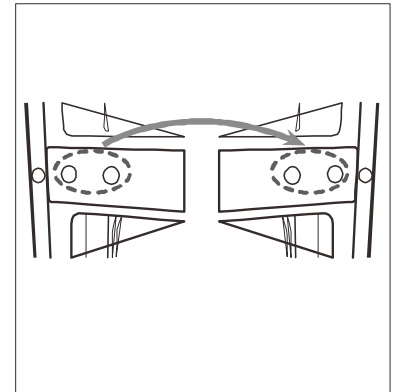

6. Ridicați ușa din balamaua (8) și așezați-o pe o suprafață moale;
7. Desfaceți cele 2 șuruburi (7) ce țin balamaua ușii mari(8);
8. Desfaceți piciorul stâng (9) și mutați-l în partea dreaptă;
9. Înainte de asamblarea balamalei (8) scoateți pinul(știftul) (10) și întoarceți balamaua (8) Reasamblați balamaua (8) înșurubând cele 2 șuruburi (7);

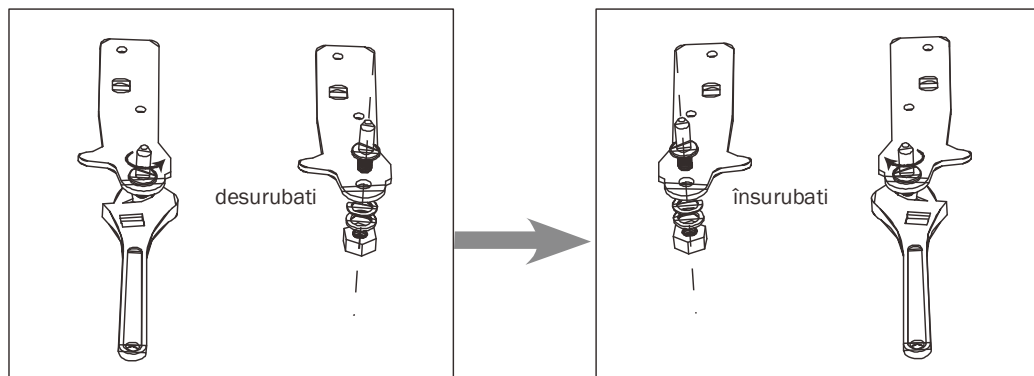

10. Reașezați pinul (10);
11. Țineți ușa în poziția închis în timp ce reasamblați balamaua (6) în partea stângă strângând cele 2 șuruburi (5) nu strângeți foarte tare înainte de a fixa ambele uși;
12. Înainte de asamblarea balamalei (4) scoateți pinul (11) și schimbați direcția acesteia. Reașezați pinul (11) în balamaua (4);

13. Așezați ușa de sus în balamaua (6);
14. Țineți ușa de sus închisă în timp ce reasamblați balamaua (4) folosind cele 2 șuruburi (3) nu strângeți bine până nu verificați pozițiile ușilor să se închidă bine;
15. Reașezați capacul (2) folosind șuruburile (1)
Dacă operațiunea de schimbare a ușilor este făcută după vânzarea produsului, garanția nu va acoperi această schimbare.

Ghid de probleme

1. Frigiderul nu funcționează

- Este cădere de curent?
- Este introdus ștecherul în priză?
- Butonul este în poziția “Pornit”?
- Siguranța panoului electric este arsă?
- Cablul de alimentare este deteriorat?
- Termostatul este setat pe poziția 0 (oprit)?

2. Temperatura nu este destul de scăzută

- Ușile sunt închise bine?
- Alimentele obstrucționează închiderea ușilor? Este termostatul setat corect?
- Este instalat lângă o sursă de căldură?
- Sunt gurile de ventilare blocate?

3. Temperatura este prea scăzută

- Este termostatul setat corect?

4. Frigiderul este prea zgomotos

- A fost instalat corect?
- Țevile circuitului frigorific ating vreun obiect și vibrează?

5. Apa se adună în răcitor

- Este canalul de scurgere blocate?

6. Gheață excesivă în congelator

- Alimentele blochează închiderea ușilor?
- Sunt ușile închise?

NOTĂ: Unele sunete sunt absolut normale!!!

Service-ul după vânzare

Înainte de a contacta service-ul:

1. Vedeți dacă puteți rezolva problema cu ajutorul “ghidului de probleme”;
2. Închideți și reporniți frigiderul să vedeți dacă s-a remediat problema;
3. Repetați pornirea frigiderului după ce a fost oprit 5 minute ;
4. Dacă problema persistă, anunțați cel mai apropiat service.

Când apelați service-ul specificați următoarele:

- Natura problemei;
- Modelul frigiderului;
- Adresa dumneavoastră completă;
- Numărul dumneavoastră de telefon.

NOTĂ:

Dacă operațiunea de schimbare a ușilor este făcută după vânzarea produsului, garanția nu va acoperi această schimbare.

SPECIFICAȚII TEHNICE

- pentru specificațiile tehnice detaliate, vă rugăm să consultați atât etichetele produselor de pe spatele aparatelor frigorifice, cât și fișele tehnice ale acestora, prezentate mai jos;
- producătorul își rezervă dreptul de a face modificări fără o notificare în prealabil.

FIȘA PRODUSULUI

1. Denumirea / marca de comerț a producătorului / importatorului **SAMUS**[®]
2. Identificatorul de model al producătorului / importatorului **SW281A+/SX281A+**
3. Numele importatorului **SC SMART ELECTRO-DISTRIBUTION SRL**
4. Adresa importatorului bvd. Basarabia, nr. 256, poarta 3-Faur, sector 3, București, România
5. Tip aparat frigorific Frigider cu două uși
6. Clasă de eficiență energetică **A+**
7. Iluminare **Tip LED**
8. Consumul anual de energie(kWh/an) 215
9. Capacitate netă(volum de depozitare) la compartimentul de răcire(litri) 168

10. Capacitate netă(volum de depozitare) la compartimentul de congelare(litri) 37
11. Clasificare după numărul de stele(compartimentul de congelare) 4(****)
12. Autonomie de funcționare în caz de nealimentare cu energie(h) 14
13. Metoda de dezghețare a compartimentului de răcire Automată
14. Metoda de dezghețare a compartimentului de congelare Manuală
15. Capacitatea de congelare(kg/24h) 2
16. Clasa de climă(temperatura încăperii în care ap. funcț. la param. normali / °C) **ST**(18-38)
17. Nivelul emisiilor de zgomot transmise prin aer[dB(A) re 1pW] 42
18. Greutate **brută**(cu ambalaj) / **netă**(fără ambalaj, kg) 42/38
19. Dimensiuni brute(cu ambalaj,LxAxH, mm) 575 x 590 x 1469
20. Dimensiuni nete(fără ambalaj,LxAxH, mm) 545 x 555 x 1426
21. Voltaj/Frecvență(V/Hz) 220-240/50
22. Culoare Albă(SW281A+)/Usi finisaj inox + laterale argintii(SX281A+)
23. Fabricat în China

Parametrii energetici sunt măsurați în conformitate cu prevederile EMC Directive 2014/30/EU cu privire la compatibilitatea electromagnetică și LVD Directive 2014/35/EU pentru echipamente de joasă tensiune.

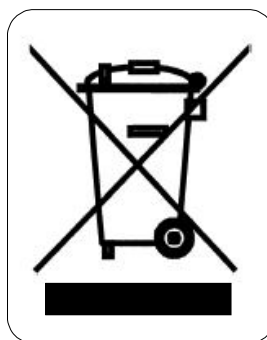

Folosirea simbolului alăturat indică faptul că acest produs nu poate fi tratat ca un gunoi menajer.

Asigurându-vă că produsele care au acest simbol sunt scoase din uz într-un mod corect, veți ajuta la prevenirea potențialelor consecințe negative pentru mediul înconjurător și pentru sănătatea oamenilor, consecințe care ar fi putea fi cauzate de manipularea neadecvată a acestor produse.

*Vă rugăm contactați cel mai apropiat Centrul de Colectare a **DEEE** (deșeuri de echipamente electrice și electrocasnice), service-ul local ce se ocupă de scoaterea din uz a acestor tipuri de produse sau magazinul de unde ați achiziționat produsul!*

SAMUS[®]
Aproape de tine!